



Акционерное общество "ШТРИХ-М"

115280, РФ, г. Москва, ул. Ленинская Слобода, д. 19, стр. 4

ВЕСЫ
ЭЛЕКТРОННЫЕ
ШТРИХ-ПРИНТ 4.5

Руководство оператора

Редакция 6 от 30.07.2016

Оглавление

<u>Введение</u>	1
<u>Часть 1. Подготовка к работе</u>	4
<u>1.0 Меры предосторожности при работе с весами</u>	4
<u>1.1 Установка весов</u>	5
<u>1.2 Общий вид весов</u>	5
<u>1.3 Описание клавиатуры быстрого доступа</u>	6
<u>1.3.1 Клавиатура быстрого доступа весов ШТРИХ-ПРИНТ и ШТРИХ-ПРИНТ М</u>	6
<u>1.3.2. Клавиатура быстрого доступа весов ШТРИХ-ПРИНТ ФІ и ШТРИХ-ПРИНТ ПВ</u>	7
<u>1.4 Описание функционально-цифровой клавиатуры</u>	9
<u>1.5 Описание дисплея</u>	11
<u>1.6 Включение весов</u>	12
<u>1.7 Заправка бумаги в принтер</u>	14
<u>1.7.1 Принтер весов ШТРИХ-ПРИНТ, ШТРИХ-ПРИНТ М и ШТРИХ-ПРИНТ ФІ</u>	14
<u>1.7.2 Принтер весов ШТРИХ-ПРИНТ ПВ</u>	14
<u>1.7.3 Описание заправки рулона в принтер</u>	15
<u>Часть 2. Порядок работы</u>	16
<u>2.1 Выбор товара</u>	16
<u>2.1.1 Выбор товара по номеру ПЛУ или коду товара</u>	17
<u>2.1.2 Режим поиска товара</u>	17
<u>2.1.3 Выбор товара с помощью клавиш быстрого доступа</u>	18
<u>2.1.4 Изменение цены выбранного товара</u>	18
<u>2.1.5 Сброс товара</u>	18
<u>2.1.6 Выбор товара с помощью сканера ШК</u>	19
<u>2.2 Ввод цены товара</u>	19
<u>2.2.1 Ввод цены с помощью цифровой клавиатуры</u>	19
<u>2.2.2 Ввод цены с помощью клавиш быстрого доступа</u>	19
<u>2.3 Ввод массы тары</u>	20
<u>2.3.1 Ввод неизвестной массы тары с помощью взвешивания</u>	20
<u>2.3.2 Ввод известной массы тары с помощью цифровой клавиатуры</u>	20
<u>2.3.3 Автоматический ввод массы тары при выборе товара</u>	21
<u>2.4 Работа со штучным товаром</u>	21
<u>2.5 Печать этикетки</u>	22
<u>2.5.1 Печать обычной этикетки</u>	22
<u>2.5.2 Печать нескольких этикеток для штучного товара</u>	23
<u>2.6. Автоматическая печать</u>	23
<u>2.7 Работа с сумматором</u>	24
<u>2.7.1 Добавление в сумматор</u>	24
<u>2.7.2 Отмена последней операции добавления</u>	24
<u>2.7.3 Режим итоговой стоимости и печать итоговой этикетки</u>	25
<u>2.7.4 Режим расчета сдачи</u>	25
<u>2.8 Режим фасовки</u>	26
<u>2.9 Дополнительные возможности</u>	26
<u>2.9.1 Программирование клавиш быстрого доступа</u>	26
<u>2.9.2 Запись цены товара / даты реализации / срока годности в память весов</u>	27
<u>2.9.3 Режим ввода даты</u>	27
<u>2.9.4 Режим ввода времени</u>	28
<u>2.9.5 Режим ввода порога срабатывания автопечати</u>	29
<u>2.9.6 Режим ввода курса валюты</u>	29
<u>2.9.8 Режим ввода даты изготовления</u>	30
<u>2.9.9 Режим ввода произвольного ШК</u>	31
<u>2.9.10 Режим ввода фиксированной массы</u>	32

<u>2.9.11 Режим ввода даты реализации</u>	32
<u>2.9.12 Режим ввода срока годности</u>	33
<u>2.9.13 Прочие дополнительные возможности</u>	33
<u>2.10 Режим рекламной строки</u>	34
<u>2.11 Режимы, управляемые администратором с ПК</u>	34
<u>2.11.1 Очистка памяти товаров и/или итогов учета операций продаж</u>	34
<u>2.11.2 Режим быстрой загрузки</u>	34
<u>2.11.3 Перезапись выбранного номера ПЛУ</u>	35
<u>2.11.4 Срочное сообщение</u>	35
<u>Часть 3. Неисправности и их устранение</u>	36
<u>3.1 Ошибки, возникающие при включении весов</u>	36
<u>3.1.1 Одиночная ошибка при включении весов</u>	36
<u>3.1.2 Несколько ошибок при включении весов</u>	36
<u>3.1.3 Режим просмотра перечня ошибок</u>	38
<u>3.1.4 Режим отображения рекомендаций</u>	38
<u>3.1.5 Перечень ошибок, возникающих при включении весов</u>	39
<u>3.2 Ошибки, возникающие в основном режиме работы</u>	41
<u>3.3 Ошибки, возникающие при печати</u>	43

Введение

В настоящем руководстве оператора приведена информация по использованию электронных весов ШТРИХ-ПРИНТ версии 4.5.

Весы ШТРИХ-ПРИНТ версии 4.5 (далее весы) выпускаются в пяти конструктивных исполнениях: ШТРИХ-ПРИНТ, ШТРИХ-ПРИНТ М, ШТРИХ-ПРИНТ Ф1, ШТРИХ-ПРИНТ С и ШТРИХ-ПРИНТ ПВ. Каждое исполнение весов может выпускаться либо с вакуумно-люминесцентной индикацией, обозначаемой Д1, либо жидкокристаллической индикацией с подсветкой, обозначаемой Д2. Весы поставляются с набором интерфейсов И1, который в себя включает интерфейсы RS232 и Ethernet 10BaseT. В руководстве оператора описывается порядок работы с весами ШТРИХ-ПРИНТ всех указанных исполнений, кроме ШТРИХ-ПРИНТ С, предназначенных для работы в режиме самообслуживания.

Основная функция весов – определение стоимости товара по его массе и цене с последующей выдачей этикетки со штрих-кодом EAN13 (далее используется сокращение ШК) и различной текстовой и графической информацией. Штрих-код EAN13 может также быть дополнен стандартным расширением EAN5. Масса является результатом измерения. Цена вводится либо с помощью цифровой клавиатуры (ввод вручную), либо путем выбора товара из внутренней памяти весов. Под товаром, хранящимся во внутренней памяти весов, понимается, помимо цены, набор других сведений, таких как название, срок годности, и т.п. Эти сведения различным образом используются при взвешивании и печати этикетки, например, название товара отображается на дисплее весов и может быть напечатано на этикетке. Товар или цена могут быть также выбраны с помощью клавиш быстрого доступа, если они предварительно запрограммированы администратором соответствующим образом.

В весах имеется встроенная память для хранения информации о товарах и дополнительной текстовой информации (сообщений). Распределение памяти между информацией о товарах и текстовыми сообщениями задается администратором. Максимальное количество товаров, которое можно хранить в памяти весов, отображается на дисплее при включении весов. Например, надпись ШТРИХ-ПРИНТ 4900 Ф означает, что администратором выбрана конфигурация для хранения сведений не более, чем о 4900 товаров (ПЛУ), при этом будет доступно также 4000 8-ми строчных сообщений, а конструктивное исполнение весов – Ф. ПЛУ (PLU, от price look-up unit) — это ячейка встроенной памяти весов, в которой хранится указанная ниже информация об одном товаре:

- название товара, 2 строки по 28 символов;
- код товара, не более 999999;
- цена товара, не более 9999.99 (или 999999, если не используется десятичный разделитель);
- срок годности (в днях), не более 9999;
- масса тары, не более 50% от Max (максимального предела взвешивания весов);
- групповой код товара, не более 9999 (вместо группового кода также возможно хранить дату изготовления);
- номер сообщения, см. ниже;
- признаки печати изображений 1..4;
- код сертификата соответствия, 4 символа;
- тип товара (весовой или штучный);
- дата реализации;
- номер приоритетного формата этикетки, не более 15;
- номер приоритетного формата ШК, не более 14;
- номер приоритетного типа префикса ШК, не более 4.

Сообщения представляют собой дополнительную печатаемую на этикетке информацию, которая может быть использована различным образом, например, как дополнительные сведения о магазине, товаре или группе товаров. Каждое сообщение имеет свой уникальный номер и представляет собой несколько (от 4 до 30) строк по 50 символов (количество сообщений и строк в них задается администратором). Если в сведениях о товаре указан какой-либо номер сообщения, то текст этого сообщения будет выводиться на печать (если, в свою очередь, это разрешено в выбранном администратором формате этикетки). Также может быть выбран

вариант без использования сообщений, в этом случае количество доступных ПЛУ будет максимально возможным и составит 22700 ПЛУ.

С помощью цифровой клавиатуры весов можно ввести:

- код товара для его последующего вызова, не более 999999;
- номер ПЛУ товара для его последующего вызова, не более 22700;
- цену товара, не более 9999.99 (или 999999, если не используется десятичный разделитель);
- количество штучного товара, не более 99;
- количество этикеток штучного товара для их печати, не более 99;
- значение массы товара, не более 50% от Max;
- сумму клиента для последующего расчета сдачи, не более 9999.99 (или 999999, если не используется десятичный разделитель).

Если разрешено администратором, то с использованием цифровой клавиатуры и клавиатуры быстрого доступа также можно ввести:

- курс валюты, не более 999.99;
- дату изготовления товара;
- дату реализации товара;
- срок годности товара;
- первые 12 цифр ШК товара;
- фиксированную массу товара;
- порог срабатывания автопечати, не более Max;
- текущие дату и время (в весах имеются встроенные часы реального времени).

Возможно рассчитать с помощью этих и других данных:

- стоимость товара, не более 9999.99 (или 999999, если не используется десятичный разделитель);
- стоимость товара в валютном эквиваленте;
- дату срока годности товара;
- значение ШК;
- сдачу, до 9999.99 (или 999999, если не используется десятичный разделитель);
- промежуточный итог (сумматор) по сумме, не более 9999.99;
- промежуточный итог (сумматор) по весу, не более 65.535 кг;
- промежуточный итог (сумматор) по количеству штучного товара, не более 9999;
- промежуточный итог (сумматор) по количеству покупок, не более 255.

В весах установлен принтер с термоголовкой производства фирмы ROHM. Его параметры:

- разрешение печати по горизонтали и вертикали – 8 точек/мм;
- количество точек в линии – 432 точки;
- ширина печати – 54 мм;
- ширина бумаги – 60 мм;
- максимальная скорость печати – 100 мм/с;

- износостойкость – 50 км ленты.

Возможно использование этикеток с длиной от 30 мм до 120 мм и шириной ленты до 60 мм, с внутренним диаметром (втулкой) рулона 40 мм. Внешний диаметр рулона должен быть менее 120 мм. Весы должны быть настроены администратором под установленный в принтер весов формат используемых этикеток.

Весы позволяют распечатывать этикетки с информацией о весовом или штучном товаре, промежуточном итоге, до 99 этикеток штучного товара в режимах с ожиданием снятия этикетки / без ожидания снятия, а также отчеты.

Нумерация этикеток сквозная от 0 до 9999. Итоговые этикетки и отчеты на нумерацию этикеток не влияют.

Часть 1. Подготовка к работе

1.0 Меры предосторожности при работе с весами

Важно! Весы должны быть подключены к розетке, имеющей заземление. Не используйте электрические сети, электрические розетки и шнуры питания, у которых не предусмотрена возможность осуществить правильное заземление! Это может привести к выходу весов из строя и травме оператора!

Важно! При работе не допускайте попадания влаги внутрь корпуса весов! Это может привести к выходу весов из строя и травме оператора!

Важно! Перед выполнением регулярных и разовых профилактических работ по очистке корпуса, грузоприёмного устройства, клавиатуры весов, а также головки печатающего механизма, всегда отключайте весы от электрической сети!

Важно! При чистке головки печатающего механизма никогда не пользуйтесь острыми, металлическими предметами! Используйте чистящий карандаш! В случае его отсутствия в качестве чистящего вещества используйте только спиртосодержащий раствор! Чистку головки производите только при отключенном питании весов! Перед включением весов убедитесь, что раствор, которым производилась очистка, полностью испарился с поверхности головки! Невыполнение этих требований может привести к выходу головки из строя!

Важно! При выявлении для неисправного оборудования в качестве причины неисправности невыполнение элементарных правил техники безопасности и перечисленных выше мер предосторожности предприятие-изготовитель имеет право не осуществлять выполнение гарантийных обязательств.

Важно! При нормальной работе весов не выделяются никакие газы!

Важно! В весах используется литиевая батарея, замена которой в случае необходимости должна выполняться сотрудниками авторизованного центра технического обслуживания. Выбрасывать литиевую батарею запрещено, её необходимо утилизировать специальным образом. Уточните правила утилизации для своего региона.

Важно! В весах используется невозстанавливающийся предохранитель. В случае необходимости замена предохранителя должна выполняться сотрудниками авторизованного центра технического обслуживания.

1.1 Установка весов

Место установки весов не должно затруднять покупателям обзор алфавитно-цифрового табло индикации и грузоприёмного устройства весов. На установленные весы не должны действовать прямые потоки воздуха, например, от кондиционера или от открываемых дверей входа/выхода. Весы ШТРИХ-ПРИНТ, ШТРИХ-ПРИНТ М и ШТРИХ-ПРИНТ Ф1 должны быть установлены на ровную, жесткую поверхность, близкую к горизонтальной, на которую не должны действовать ощутимые вибрации.

1.2 Общий вид весов

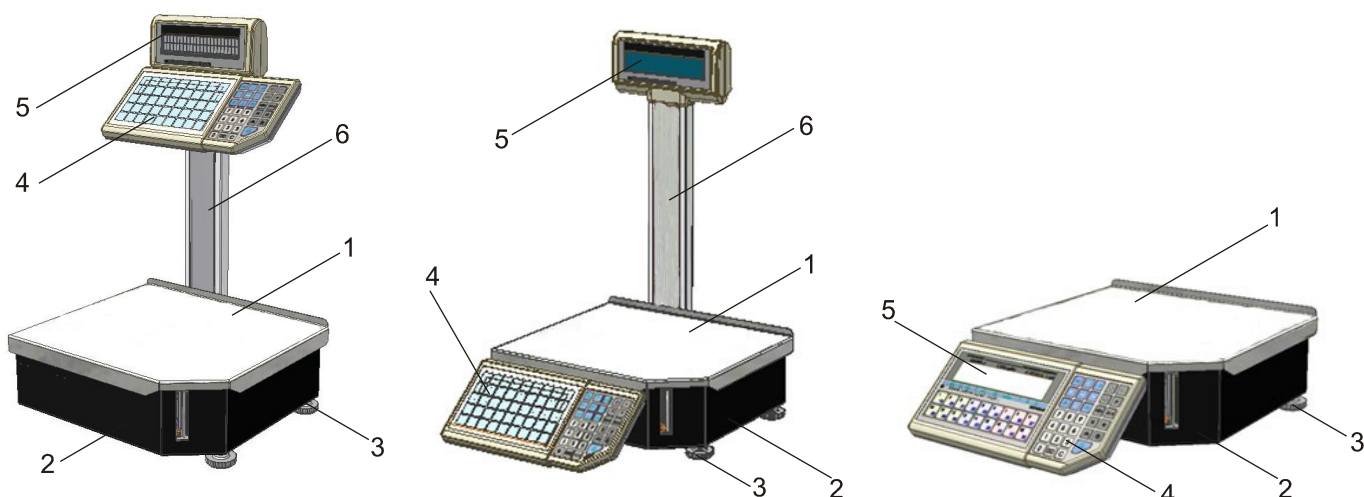

Штрих-Принт Д1Н

Штрих-Принт М Д1Н

Штрих-Принт Ф1 Д2Н

Рис. 1

На рисунке 1 показаны весы (слева направо) ШТРИХ-ПРИНТ, ШТРИХ-ПРИНТ М, ШТРИХ-ПРИНТ Ф1, и их основные блоки, где **1** – грузоприёмное устройство (далее платформа), **2** – корпус весов, **3** – опоры весов, **4** – клавиатура, **5** – алфавитно-цифровое табло индикации (далее дисплей), **6** – стойка весов. Весы ШТРИХ-ПРИНТ и ШТРИХ-ПРИНТ М снабжены двусторонним дисплеем.



Рис. 2

На рисунке 2 показаны основные блоки весов ШТРИХ-ПРИНТ ПВ, где **1** – грузоприёмное устройство (далее чаша), **2** – подвес чаши, **3** – верхний подвес, **4** – клавиатура, **5** – алфавитно-цифровое табло индикации (далее дисплей), **6** – боковая дверца для доступа к принтеру и тумблеру питания.

1.3 Описание клавиатуры быстрого доступа

1.3.1 Клавиатура быстрого доступа весов ШТРИХ-ПРИНТ и ШТРИХ-ПРИНТ М

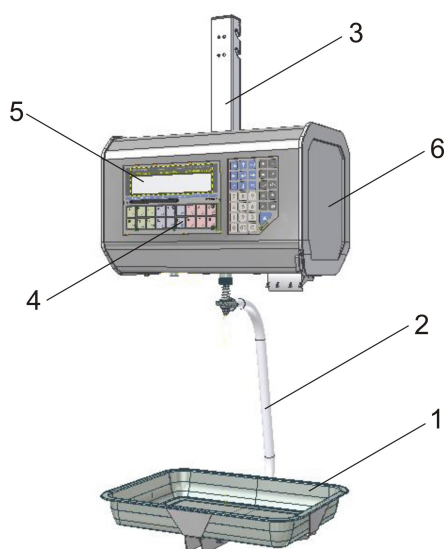

Рис. 3

Клавиши ... предназначены для быстрого доступа к товарам, ценам или некоторым функциям, см. рисунок 3. Клавиши разбиты на три цветовые группы разного размера. Это может быть удобным при программировании вызова товаров определенного типа, например, разных видов рыбы, с помощью клавиш одного цвета, например, синего. См. **2.9.1 Программирование клавиш быстрого доступа**.

Клавиши быстрого доступа при выключенном указателе **РЕГ**, см. **1.5 Описание дисплея**, имеют номера 1..45, при включенном – 46..90.

Каждая клавиша быстрого доступа может быть запрограммирована администратором определенным образом. Возможны следующие варианты:

- вызов товара по коду;
- вызов товара по номеру ПЛУ;
- вызов значения цены;
- вызов режима ввода даты для встроенных в весы часов реального времени;
- вызов режима ввода времени для встроенных в весы часов реального времени;
- вызов режима ввода курса валюты;
- вызов режима ввода порога срабатывания автопечати;
- вызов режима ввода фиксированной массы;
- вызов режима ввода даты изготовления;
- вызов режима ввода даты реализации;
- вызов режима ввода срока годности;
- вызов режим ввода произвольного значения ШК;
- вызов функции включения / выключения режима просмотра валютного эквивалента стоимости;
- вызов функции включения / выключения режима фасовки;



- вызов функций управления параметрами весов (например, контрастностью печати, смещением печати, форматом этикетки).

Обратитесь к администратору, чтобы уточнить, как именно запрограммированы клавиши быстрого доступа весов.

1.3.2. Клавиатура быстрого доступа весов ШТРИХ-ПРИНТ ФІ и ШТРИХ-ПРИНТ ПВ



Рис. 4

Клавиши  ...  предназначены для быстрого доступа к товарам, ценам или некоторым функциям, см. рисунок 4. Клавиши разбиты на три цветовой группы. Это может быть удобным при программировании вызова товаров определенного типа, например, разных видов мяса, с помощью клавиш одного цвета, например, красного. См. **2.9.1 Программирование клавиш быстрого доступа**. Клавиши быстрого доступа при выключенном указателе **PEГ**, см. **1.5 Описание дисплея**, имеют номера 1..18, при включенном – 19..36.

Каждая клавиша быстрого доступа может быть запрограммирована администратором определенным образом. Возможны следующие варианты:

- вызов товара по коду;
- вызов товара по номеру ПЛУ;
- вызов значения цены;
- вызов режима ввода даты для встроенных в весы часов реального времени;
- вызов режима ввода времени для встроенных в весы часов реального времени;
- вызов режима ввода курса валюты;
- вызов режима ввода порога срабатывания автопечати;
- вызов режима ввода фиксированной массы;
- вызов режима ввода даты изготовления;
- вызов режима ввода даты реализации;
- вызов режима ввода срока годности;
- вызов режима ввода произвольного значения ШК;
- вызов функции включения / выключения режима просмотра валютного эквивалента стоимости;
- вызов функции включения / выключения режима фасовки;
- вызов функций управления параметрами весов (например, контрастностью печати, смещением

печати, форматом этикетки).

Обратитесь к администратору, чтобы уточнить, как именно запрограммированы клавиши быстрого доступа весов.

1.4 Описание функционально-цифровой клавиатуры



Рис. 5

0 ... 9 Клавиши предназначены для ввода цифровых значений (например, цены, номера ПЛУ товара, и т.п.).

C Клавиша предназначена для обнуления введенных цифровых значений, например, цены продукта в режиме взвешивания, цены или количества штучного товара в режиме работы со штучным товаром. Если запрещено изменять цену выбранного товара, то нажатие этой клавиши сбрасывает товар. Удерживание клавиши нажатой более секунды также позволяет сбрасывать товар.

>0< Клавиша предназначена для обнуления показаний массы. Перед нажатием клавиши платформа / чаша весов должна быть пуста. После того, как ноль установлен, включится указатель **НОЛЬ**, см. **1.5 Описание дисплея**.

>T< Клавиша предназначена для включения режима выборки массы тары. Если указатель **РЕГ** выключен, масса тары будет задана взвешиванием, если включен — с помощью цифровых клавиш. После включения режима выборки массы тары показания массы на дисплее обнулятся, включится указатель **ТАРА**.

X Клавиша предназначена для входа в штучный режим без выбора товара. Также служит для переключения подрежимов редактирования цены и редактирования количества в штучном режиме. Вход в штучный режим возможен при включенном указателе **НОЛЬ** и выключенном указателе **ПЛУ**, т.е. когда товар не выбран. При выборе и сбросе штучного товара вход и выход в/из штучного режима осуществляются автоматически.

P Клавиша предназначена для входа в режим начисления сдачи. Вход в режим возможен, если указатель **П** включен.

+ Клавиша предназначена для прибавления текущей стоимости товара к содержимому сумматора. Одновременно с этим может производиться также печать этикетки, если эта возможность включена администратором. После первого добавления включится указатель **П**.



- Клавиша предназначена для отмены последнего добавления в сумматор. Повторное нажатие клавиши не отменяет операцию, выполненную перед последней.

= Клавиша предназначена для входа в режим итоговой стоимости. Вход в режим возможен, если указатель **П** включен.

***** Клавиша предназначена для входа в режим программирования клавиш быстрого доступа, если указатель **РЕГ** выключен, или в режим записи новой цены ПЛУ, если указатель **РЕГ** включен.

↻ Клавиша предназначена для сброса выбранного товара (при этом указатель **ПЛУ** выключится) и отмены предыдущего действия, например, отмены перехода в режим программирования клавиш быстрого доступа.



Aa Клавиша предназначена для переключения между верхним и нижним регистрами клавиатуры. Указатель







PEГ включен, когда клавиатура находится в верхнем регистре. Положение указателя **PEГ** влияет на работу клавиш , , и клавиш быстрого доступа.

 Клавиша предназначена для включения/выключения блокировки клавиатуры. При заблокированной клавиатуре возможно взвешивание товаров и автоматическая печать этикеток, т.е. когда указатель **АВТО** включен, см. **2.6. Автоматическая печать**. Если клавиатура заблокирована, то при нажатии любой другой клавиши весы издадут короткий двойной звуковой сигнал, и выведут на дисплей сообщение «Клав-ра заблокирована».

 Клавиша предназначена для печати этикеток. Печать этикетки возможна, если бумага правильно заправлена в принтер, см. **1.7 Заправка бумаги в принтер**, масса товара измерена и рассчитанная стоимость не равна нулю. При включенном указателе **Фасовка**, что означает, что включен режим фасовки, для печати этикетки также должен быть включен указатель **ФИКС**.

 Клавиша предназначена для доступа к ранее запрограммированному товару по номеру ПЛУ или коду товара в зависимости от настройки весов, а также для включения режима поиска товара.

 Клавиша предназначена для входа в системное меню и подтверждения информации в основном режиме. При входе в системное меню появляется запрос на ввод пароля. Вернуться в основной режим можно, нажав клавишу .

, , ,  Клавиши предназначены для навигации в режиме поиска товара, а также для удобства просмотра информации о товаре в рабочем режиме. Удерживание клавиш  и  нажатыми более одной секунды в рабочем режиме позволяет прокручивать название товара до конца и обратно соответственно.

 Клавиша предназначена для печати нескольких (до 99) этикеток для штучного товара в режимах с ожиданием снятия этикетки / без ожидания снятия.

 Клавиша предназначена для протяжки бумаги с поиском начала этикетки.

При нажатии на любую клавишу клавиатуры весов выдается звуковой сигнал (в противном случае обратитесь к администратору). Короткий сигнал просто подтверждает нажатие клавиши, длинный сигнал сообщает об ошибке или о том, что эта клавиша в текущем режиме не используется. Короткий двойной сигнал при нажатии на любую клавишу и появление на экране сообщения «Клав-ра заблокирована» означают, что клавиатура заблокирована с помощью клавиши  или администратором с персонального компьютера, далее ПК.

1.5 Описание дисплея



Рис. 6

Дисплей весов, см. рисунок 6, включает в себя две строки, на которых может выводиться различная информация. В основном режиме весов в верхней строке дисплея выводится, слева направо:

- масса взвешиваемого товара, в кг, или количество штучного товара, в шт.;
- цена товара, в рублях за кг;
- рассчитанная стоимость товара, если расчет возможен.

Вторая строка дисплея предназначена для вывода различной информации, однако в основном режиме она предназначена в первую очередь для вывода наименования выбранного товара.

При работе весов в нижней части дисплея отображаются треугольники, называемые указателями дисплея. Каждый указатель дисплея имеет название, написанное непосредственно под ним. Назначение указателей дисплея описано ниже.

НОЛЬ: Указывает, что платформа / чаша весов пуста (масса груза равна нулю). Если на платформе / чаше находится груз, указатель гаснет.

ТАРА: Включен в режиме выборки массы тары, при этом на индикаторе массы отображается масса нетто.

ФИКС: Включен, если измеренная масса груза стабильна и находится в диапазоне взвешивания от наименьшего предела взвешивания (Min) до наибольшего предела взвешивания (Max). В этом случае возможна печать этикетки, если она не запрещена в системном меню (уточните у администратора). Значения Min и Max весов указываются на специальной наклейке под дисплеем. Печать этикетки без включенного указателя возможна, если выключен указатель **Фасовка**, то есть когда режим фасовки выключен.

ШТ: Используется только в режиме штучного товара. Включен в режиме редактирования количества, выключен в режиме редактирования цены.

АВТО: Указывает, что режим автопечати включен (см. пункт **2.9 Дополнительные возможности**).

ПЛУ: Указывает, что товар выбран.

ФАСОВКА: Указывает, что режим фасовки включен (см. пункт **2.9 Дополнительные возможности**).

П: Указывает, что сумматор не пуст.

РЕГ: При включенном указателе клавиатура находится в верхнем регистре (см. пункт **1.3 Описание клавиатуры быстрого доступа**).

LAT: Не используется.

1.6 Включение весов



Рис. 7

На рисунке 7 показано расположение тумблера питания **1** на дне корпуса весов для весов ШТРИХ-ПРИНТ, ШТРИХ-ПРИНТ М и ШТРИХ-ПРИНТ ФІ.

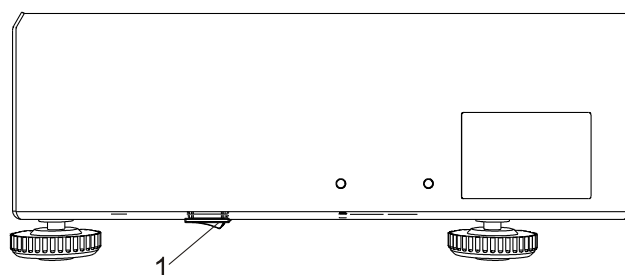

Рис. 8

На рисунке 8 изображены весы ШТРИХ-ПРИНТ ПВ с открытой боковой дверцей, где **1** — гнездо предохранителя, **2** — тумблер питания.

Порядок действий при включении весов:

- Перед включением весов проверьте, что платформа / чаша весов пуста и не касается никаких сторонних предметов. Под платформой весов ШТРИХ-ПРИНТ, ШТРИХ-ПРИНТ М, ШТРИХ-ПРИНТ ФІ не должно находиться никаких лишних предметов, не предусмотренных заводом-изготовителем, края корпуса должны быть равноудалены от краев платформы. Чаша весов ШТРИХ-ПРИНТ ПВ не должна касаться никаких сторонних предметов и висеть свободно.
- Включите тумблер питания. Сначала прозвучит серия из четырех звуковых сигналов, далее после успешной проверки встроенного ПО весов прозвучит еще один одиночный сигнал и начнется тестирование дисплея путем последовательного перебора во всех разрядах дисплея цифр от 0 до 9. После завершения теста на дисплей будет выведена информация об идентификационном наименовании метрологически значимой части ПО, номер ее версии и цифровой идентификатор ПО (контрольная сумма), а также счетчик изменений конструктивных параметров весов, см. рисунок 9.

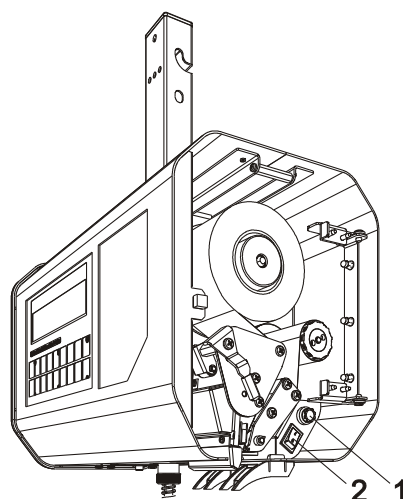

Рис. 9

- Далее на дисплее отобразится выбранная конфигурация товарной базы, номер версии ПО весов и дата её выпуска, см. рисунок 10.







Рис. 10

- Затем весы входят в основной режим. Для начала работы с весами дайте весам прогреться в течение 10 минут.
- Проверьте необходимость заправки нового рулона этикеток / термобумаги. При необходимости заправьте новый рулон, см. **1.7 Заправка бумаги в принтер**.
- В случае изменений показаний массы по какой-либо причине при пустой платформе / чаше весов нажмите клавишу **>0<**. Указатель **НОЛЬ** на дисплее должен включиться.

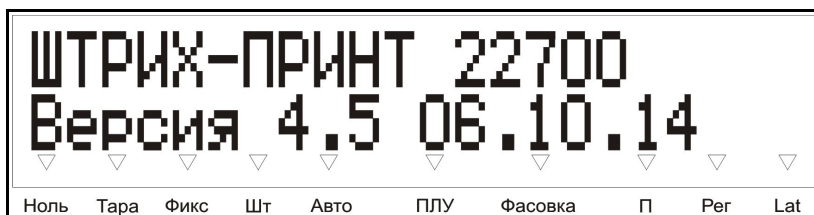
Важно! В случае, если весы укомплектованы защитным язычком, и он был вынут, как рекомендовано, на этапе сборки весов, то при первом включении весы произведут автоматическую проверку памяти весов, очистку товарной базы и итогов продаж. Далее весы запросят ввод актуальных даты и времени. Введите актуальные дату и время, пользуясь цифровыми клавишами и клавишами  и  для смены редактируемой позиции. Подтвердите ввод даты / времени клавишей .

1.7 Заправка бумаги в принтер

1.7.1 Принтер весов ШТРИХ-ПРИНТ, ШТРИХ-ПРИНТ М и ШТРИХ-ПРИНТ ФІ



Рис. 11

Для доступа к принтеру откройте платформу весов. На рисунке 11 изображен внешний вид принтера весов, где:

- 1 – подающий узел принтера;
- 2 – направляющая стойка;
- 3 – кнопка открытия головки принтера;
- 4 – рычаги закрытия головки принтера;
- 5 – приемный узел принтера (подмотчик) с фиксирующей скобой.

1.7.2 Принтер весов ШТРИХ-ПРИНТ ПВ

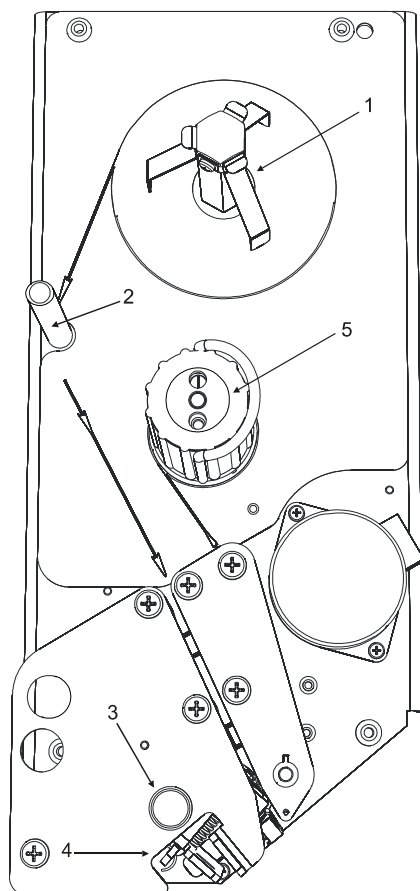



Рис. 12

Для доступа к принтеру откройте боковую дверцу весов. На рисунке 12 изображен внешний вид принтера весов, где:

- 1 – подающий узел принтера;
- 2 – рычаг открытия/закрытия головки принтера;
- 3 – приемный узел принтера (подмотчик) с фиксирующей скобой.

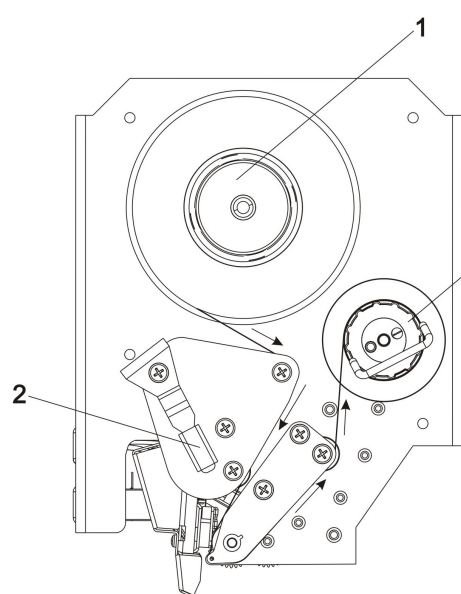
1.7.3 Описание заправки рулона в принтер

Для установки нового рулона с этикетками выполните следующие действия:

- Проверьте, что этикетки нового рулона подходят к принтеру по своему формату – длина этикеток от 20 до 60 мм, ширина ленты 60, 43 или 30 мм;
- Уточните у администратора, под какой размер этикетки сконфигурированы весы;
- Снимите пустую катушку от рулона термоэтикеток / термобумаги с подающего узла принтера **1**;
- Откройте головку принтера:
 - для весов ШТРИХ-ПРИНТ, ШТРИХ-ПРИНТ М и ШТРИХ-ПРИНТ Ф1 нажмите кнопку открытия головки принтера **3** до щелчка, кнопка останется утопленной, см. рисунок 11;
 - для весов ШТРИХ-ПРИНТ ПВ поверните рычаг открытия головки **2** против часовой стрелки, головка принтера откроется, см. рисунок 12;
- Снимите фиксирующую скобу с приемного узла принтера **5** и удалите остаток ленты из принтера;
- В случае использования обычной термобумаги снимите внешнюю катушку подающего узла **1**, для этого потяните внешнюю катушку подающего узла **1** вверх и установите рулон термобумаги на ось подающего узла **1**;
- Установите новый рулон с этикетками или термобумагу на подающий узел **1** и заведите ленту в паз принтера, правильное направление движения ленты указано на поверхности принтера стрелками;
- Убедитесь, что край установленной в паз принтера ленты достигает основания принтера;
- Закройте головку принтера:
 - для весов ШТРИХ-ПРИНТ, ШТРИХ-ПРИНТ М и ШТРИХ-ПРИНТ Ф1 сведите рычаги закрытия головки принтера **4** до щелчка, см. рисунок 11;
 - для весов ШТРИХ-ПРИНТ ПВ поверните рычаг закрытия головки **2** по часовой стрелке, головка принтера закроется, см. рисунок 12;
- Нажмите клавишу  (несколько раз при необходимости) и проверьте правильность подачи бумаги и позиционирования этикетки.
- Оберните ленту вокруг приемного узла принтера и зажмите ее фиксирующей скобой, правильное направление движения ленты указано на поверхности принтера стрелками;
- Напечатайте несколько этикеток для контроля печати и подачи.

Примечание: если при печати отделение этикетки от подложки не требуется, можно не заводить ленту на приемный узел принтера, а датчик снятия этикетки отключить. Уточните у администратора, как отключить датчик снятия этикетки.

Важно! При возникновении проблем при печати или промотке этикетки (например, часть ленты или этикетки оказалась внутри принтера) никогда не пользуйтесь острыми, металлическими предметами! При необходимости произведите чистку головки принтера. Чистку головки производите только при отключенном питании весов спиртосодержащим раствором! Перед включением весов убедитесь, что раствор, которым производилась очистка, полностью испарился с поверхности головки! Невыполнение этих требований может привести к выходу головки из строя!

Часть 2. Порядок работы

Главная функция весов – определение стоимости товара по измеренной массе и введенной цене с последующей печатью этикетки. Общая последовательность действий для этого описана ниже:

- Проверьте установку нуля при пустой платформе / чаше весов. Указатель **НОЛЬ** должен быть включен, см. **1.5 Описание дисплея**.
- Введите цену товара вручную, см. пункт **2.2 Ввод цены товара**, или выберите товар, см. пункт **2.1 Выбор товара**.
- Если для взвешивания товара потребуется тара, введите массу тары одним из способов, см. пункт **2.3 Ввод массы тары**.
- Если требуется рассчитать стоимость штучного товара, но его цена была введена вручную (указатель **ПЛУ** выключен), перейдите в штучный режим, см. **2.4 Работа со штучным товаром**.
- Положите весовой товар на весы или введите количество штучного товара. Также доступен режим работы с фиксированной массой, см. **2.9.10 Режим ввода фиксированной массы**.
- Считайте показания стоимости; распечатайте этикетку, если это необходимо, см. **2.5 Печать этикетки**. Снимите товар с весов.
- Можно переходить к работе со следующим товаром.

Примечание: Выбор товара / ввод цены товара и его взвешивание допускается в обратном порядке, если не используется автопечать (указатель **АВТО** выключен). При использовании автопечати необходимо уточнить у администратора возможность выбора товара после взвешивания. Подробнее об автопечати см. в **2.6. Автоматическая печать**.

2.1 Выбор товара

Если товар запрограммирован в памяти весов, есть возможность выбрать его несколькими способами. Первый способ - выбор по номеру ПЛУ или коду товара. Уточните у администратора, какой из двух вариантов настроен в весах. Второй способ — выбор товара одним нажатием на клавишу быстрого доступа. Клавиши должны быть запрограммированы соответствующим образом. Уточните у администратора, как именно запрограммированы клавиши быстрого доступа в весах. Еще один способ выбрать товар — режим поиска товара. Также возможен выбор товара с помощью сканера ШК, подключенного к весам. Все указанные способы рассмотрены ниже. Вне зависимости от того, как был выбран товар, после выбора указатель **ПЛУ** включится, а на дисплее отобразится запрограммированная цена товара и первая строка наименования товара, см. рисунок 13.



Рис. 13

Если в данных о товаре запрограммирована масса тары, то перед названием товара будет выведено значение массы тары с префиксом «ПТ:».

Для просмотра второй строки наименования товара нажмите клавишу , см. рисунок 14.







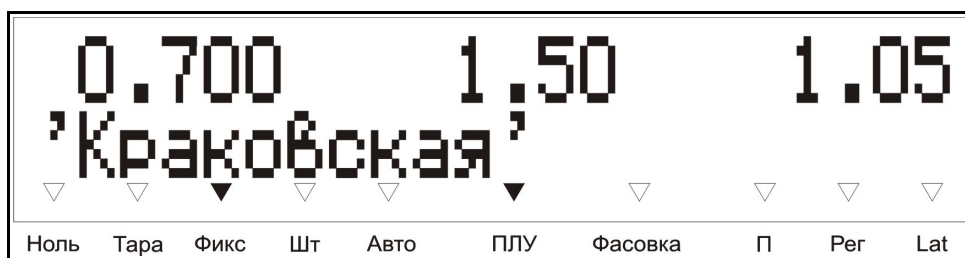

Рис. 14

Чтобы вернуться к просмотру первой строки нажмите клавишу .

Каждую из строк наименования товара, если она не поместилась полностью на экран, можно прокрутить влево и вправо с помощью клавиш  и . Удерживание этих клавиш нажатыми более одной секунды позволяет прокручивать название товара до конца и обратно соответственно.

2.1.1 Выбор товара по номеру ПЛУ или коду товара

Для выбора товара по номеру ПЛУ или коду товара выполните следующую последовательность действий:

- Указатель **ПЛУ** должен быть выключен, цена должна быть равна нулю, иначе нажмите клавишу  для сброса товара или клавишу  для обнуления цены.
- Для того, чтобы выбрать товар по номеру ПЛУ, пользуясь цифровой клавиатурой, наберите номер ПЛУ и нажмите клавишу . На дисплее отобразится название товара и его цена. Указатель **ПЛУ** включится.
- Для того, чтобы выбрать товар по коду, пользуясь цифровой клавиатурой, наберите код товара и нажмите клавишу . На дисплее сначала появится сообщение «Поиск товара...», а затем, если товар с данным кодом будет найден, отобразится название товара и его цена, а указатель **ПЛУ** включится. Если товар не будет найден, то будет выдан звуковой сигнал ошибки, а на дисплее появится сообщение «Товар не найден!».

Примечание. Разница между номером ПЛУ и кодом товара в том, что номер ПЛУ – это номер ячейки в памяти весов, где записана информация о товаре. Код товара – это уникальный идентификатор товара, который хранится в памяти весов для каждого товара наряду с ценой товара, его названием и прочими сведениями. При выборе товара по коду осуществляется поиск в памяти весов до первого товара, код которого совпадает с кодом, введенным с клавиатуры. Если в памяти весов по какой-либо причине будет записано два товара с одинаковым кодом, будет найден товар с меньшим номером ПЛУ.

2.1.2 Режим поиска товара

Режим поиска товара позволяет оператору просматривать товары, сохраненные в памяти весов. Вход в режим поиска производится по нажатию клавиши :

- если товар выбран (указатель **ПЛУ** включен), то в этом случае навигация в поиске начинается с текущего товара.
- если товар не выбран (указатель **ПЛУ** выключен) и цена не введена (равна нулю), то навигация в поиске начинается с первого номера ПЛУ товара.

В режиме поиска в первой строке дисплея отображается номер ПЛУ и код товара, во второй строке — название товара или цена, как показано на рисунке 15.



Рис. 15

В случае, если отображаемый в режиме поиска товар нужно выбрать для работы, нажмите клавишу . Весы выйдут из режима поиска, а данный товар будет автоматически выбран. Выход из режима поиска без изменений производится по нажатию клавиши . Навигация в режиме поиска:

- клавишами , производится переход от одного номера ПЛУ к другому;
- клавишами , производится просмотр первой и второй строк наименования товара и цены товара;
- нажатие клавиши сбрасывает номер ПЛУ товара;
- можно ввести номер ПЛУ товара при помощи цифровой клавиатуры.

2.1.3 Выбор товара с помощью клавиш быстрого доступа

Обратитесь к администратору, чтобы уточнить, как именно запрограммированы клавиши быстрого доступа весов, т.е. какой товар соответствует какому номеру клавиши быстрого доступа. Номера клавиш быстрого доступа зависят от указателя **РЕГ**, см. **1.3 Описание клавиатуры быстрого доступа**. Поэтому перед выбором товара возможно придется переключить регистр клавиатуры клавишей . Далее выберите нужный товар нажатием на соответствующую ему клавишу быстрого доступа.

2.1.4 Изменение цены выбранного товара

Обратитесь к администратору, чтобы уточнить, можно ли изменять цену выбранного товара, т.е. в случае, когда указатель **ПЛУ** включен. Эта возможность может быть отключена.

В случае, если для выбранного товара нужно изменить цену, выполните следующие действия:

- клавишей обнулите цену выбранного товара;
- с помощью цифровых клавиш .. введите новую цену товара.

Примечание. Изменение цены товара указанным способом не влияет на цену товара, записанную в памяти весов, новая цена не сохраняется автоматически в памяти весов. Как сохранить измененную цену выбранного товара описано в разделе **2.9.2 Запись цены товара / даты реализации / срока годности в память весов**.

2.1.5 Сброс товара

Сброс выбранного товара производится с помощью клавиши . Долгое нажатие клавиши (более секунды) позволяет сбросить товар. Администратором могут быть запрограммированы несколько разных вариантов автоматического сброса выбранного товара:

- сброс товара после печати / автопечати обычной этикетки, см. **2.5.1 Печать обычной этикетки**;

- сброс товара после определенного времени простоя; простоем считается промежуток времени, за который оператор не изменял массу груза на платформе / чаше весов и не нажимал клавиши на их клавиатуре.

2.1.6 Выбор товара с помощью сканера ШК

С помощью подключенного к весам сканера ШК прочтите штрих-код, соответствующий товару, который нужно выбрать для работы. В зависимости от того, как настроен сканер, после наведения сканера на нужный ШК сканер прочитает его автоматически или может потребоваться нажатие курка сканера. Уточните, как настроен сканер, у администратора. Прочитанный сканером ШК будет передан весам, после чего на экране весов появится сообщение «Поиск товара...», а затем, если товар с данным кодом будет найден, на экране отобразится название товара и его цена, а указатель **ПЛУ** включится. Если товар не будет найден, то будет выдан звуковой сигнал ошибки, а на дисплее появится сообщение «Товар не найден!», затем на дисплее отобразится предыдущий выбранный товар / цена.

Примечание. При выборе товара с помощью сканера ШК фактически весы выполняют поиск по коду товара, который содержится в ШК, переданном от сканера весам. Далее осуществляется поиск в памяти весов до первого товара, код которого совпадает с кодом, введенным с клавиатуры. Если в памяти весов по какой-либо причине будет записано два товара с одинаковым кодом, будет выбран товар с меньшим номером ПЛУ.

Важно! Если ШК, прочитанный сканером, сформирован по правилам, отличающимся от правил формирования ШК для печати в данных весах, то поиск может быть произведен неправильно. В случае неправильного результата поиска уточните у администратора соответствие читаемого сканером ШК настройкам весов.





2.2 Ввод цены товара

К вводу цены товара приходится прибегать в том случае, когда данные о товаре для продажи или этикетирования не запрограммированы в памяти весов. При вводе цены ряд данных о товаре остается неизвестен, например, название товара, срок годности, код товара и т.п., возможно лишь рассчитать стоимость. Поэтому печать этикетки для товара, отсутствующего в памяти весов (указатель **ПЛУ** выключен), может быть запрещена администратором.

Ввод цены товара осуществляется двумя основными способами: ввод цены с помощью цифровой клавиатуры и ввод цены с помощью клавиш быстрого доступа.

2.2.1 Ввод цены с помощью цифровой клавиатуры

Для ввода цены товара, незапрограммированного в памяти весов, выполните следующие действия:

- если указатель **ПЛУ** включен, сбросьте ранее использовавшийся товар нажатием клавиши  ;
- если была введена какая-либо цена другого товара, обнулите цену нажатием клавиши  ;
- с помощью цифровых клавиш  ..  введите цену товара.

2.2.2 Ввод цены с помощью клавиш быстрого доступа

Обратитесь к администратору, чтобы уточнить, как именно запрограммированы клавиши быстрого доступа весов, т.е. какая цена соответствует какому номеру клавиши быстрого доступа. Номера клавиш быстрого доступа зависят от указателя **РЕГ**, см. **1.3 Описание клавиатуры быстрого доступа**. Поэтому перед вводом цены с помощью клавиш быстрого доступа возможно придется переключить регистр клавиатуры клавишей  . Далее вызовите нужную цену нажатием на соответствующую ей клавишу быстрого доступа.

2.3 Ввод массы тары

Этот режим используется, когда для взвешивания товара необходима тара или товар упакован вместе с тарой известной массы. В этом случае оператору необходимо ввести массу тары, тогда весы смогут вычислить массу нетто взвешиваемого товара. При этом масса брутто (общая масса взвешиваемого товара и тары) не должна превышать наибольший предел взвешивания весов (Max). Значение Max и максимального значения массы тары для весов указываются на специальной наклейке под дисплеем. После ввода массы тары одним из описанных ниже способов включится указатель **TAPA**, а на дисплее отобразится масса нетто товара. Режим работы с введенной массой тары называется режимом выборки массы тары. Ввод массы тары возможен тремя способами:

- Ввод неизвестной массы тары с помощью взвешивания (с поддержкой многократного тарирования);
- Ввод известной массы тары с помощью цифровой клавиатуры;
- Автоматический ввод массы тары при выборе товара.

Если режим выборки массы тары включен (указатель **TAPA** включен), то для ввода другого значения массы тары необходимо сбросить предыдущее значение массы тары. Если тара была введена автоматически при выборе товара, то сброс значения массы тары произойдет автоматически при сбросе товара. В остальных случаях нужно освободить платформу / чашу весов от товара и тары и нажать клавишу **>0<**. Указатель **TAPA** погаснет, указатель **НОЛЬ** включится.

Примечание. Может возникнуть необходимость поменять значение выбранной массы тары товара в том случае, если она была введена автоматически при его выборе из памяти весов (указатель **ПЛУ** включен). В этом случае можно осуществить сброс тары с помощью клавиши **>0<**, товар при этом останется выбран, а затем ввести новое значение массы тары с помощью взвешивания или цифровой клавиатуры. После сброса товара выбранная таким образом масса тары автоматически не сбросится, потому что она была установлена вручную.

2.3.1 Ввод неизвестной массы тары с помощью взвешивания

Для ввода неизвестной массы тары выполните следующие действия:







- убедитесь, что платформа / чаша весов пуста;
- если указатель **НОЛЬ** выключен, нажмите клавишу **>0<**, указатель должен включиться;
- если указатель **РЕГ** включен, выключите его нажатием клавиши **Aa**;
- установите пустую тару для взвешивания товара на весы, дождитесь стабильных показаний массы;
- нажмите клавишу **>T<**. Показания массы обнулится, указатель **TAPA** включится;
- поместите взвешиваемый товар в тару, затем на платформу / чашу весов.

Примечание. Для многократного тарирования после расчета стоимости (и возможных дополнительных действий, таких как печать этикетки или добавление в сумматор) нажмите вновь клавишу **>T<**, тогда вся имеющаяся на платформе / чаше весов масса брутто будет считаться массой тары, указатель **НОЛЬ** вновь включится. Можно добавить в тару новый товар и рассчитать его стоимость. Количество многократных тарирований не ограничено. Суммарная масса тары не должна превышать значения, указанного на специальной наклейке под дисплеем.

2.3.2 Ввод известной массы тары с помощью цифровой клавиатуры

Если невозможно ввести массу тары с помощью взвешивания (например, товар упакован вместе с тарой), но значение ее массы известно, можно ввести значение массы тары с помощью цифровой клавиатуры.

Для этого выполните следующие действия:

- убедитесь, что платформа / чаша весов пуста;
- если указатель **НОЛЬ** выключен, нажмите клавишу , указатель должен включиться;
- если указатель **РЕГ** выключен, включите его нажатием клавиши ;
- нажмите клавишу . На дисплее высветится предложение ввести массу тары;
- введите массу тары с помощью цифровых клавиш  ..  и нажмите клавишу . На дисплее отобразится масса тары со знаком минус, указатели **НОЛЬ** и **ТАРА** включатся;
- поместите взвешиваемый товар с тарой на платформу / чашу весов.

2.3.3 Автоматический ввод массы тары при выборе товара







Если для товара, сохраненного в памяти весов, запрограммирована ненулевая масса тары, то при его выборе любым из способов, описанных в **2.1 Выбор товара**, это значение массы тары будет автоматически использовано, на дисплее будет отображаться масса нетто товара, индикатор **ТАРА** включится. При сбросе товара масса тары, выбранная автоматически, также будет сброшена.

Примечание. Если введено значение массы тары с помощью взвешивания или цифровой клавиатуры, т.е. не автоматически, то при последующем выборе товара с запрограммированной массой тары это запрограммированное значение установлено не будет, в силе останется предыдущее, установленное вручную значение массы тары, и будет выдана ошибка «Тара не установлена!». При сбросе товара установленное вручную значение массы тары автоматически сброшено также не будет, так как это значение массы тары не связано со сведениями о товаре в памяти весов.



2.4 Работа со штучным товаром

Для работы со штучным товаром предусмотрен специальный штучный режим. Работа в нем отличается тем, что вместо массы товара на дисплее отображается количество товара в штуках, которое доступно для редактирования оператором.

Для работы с товаром, который не запрограммирован в памяти весов, для входа в штучный режим нужно выполнить следующие действия:

- убедитесь, что платформа / чаша весов пуста;
- если указатель **НОЛЬ** выключен, нажмите клавишу , указатель должен включиться;
- введите цену товара, см. **2.2 Ввод цены товара**;
- нажмите клавишу . На дисплее весов вместо массы отобразится количество товара в штуках, по умолчанию 1;
- включится указатель **ШТ**, который подсказывает, что включен режим редактирования количества;
- с помощью цифровых клавиш  ..  введите нужное количество товара;
- при необходимости отредактировать цену вновь нажмите клавишу , указатель **ШТ** выключится. Это означает, что можно изменять цену с помощью цифровых клавиш. В штучном режиме клавиша  переключает режимы ввода количества и цены;
- выйти из штучного режима можно, нажав клавишу .

При работе со штучным товаром, запрограммированным в товарной базе, переход в штучный режим осуществляется автоматически при выборе такого товара, см. **2.1 Выбор товара**, указатель **ПЛУ** после выбора товара включится. Редактирование количества и цены товара осуществляется с помощью цифровых клавиш

0..9, клавиша  переключает режимы ввода количества и цены. Редактирование цены товара может быть запрещено администратором. Выход из штучного режима осуществляется автоматически при сбросе товара клавишей .

2.5 Печать этикетки

Весы позволяют печатать несколько разных типов этикеток. Обычная этикетка предназначена для этикетирования фасуемого или расфасованного товара, см. **2.5.1 Печать обычной этикетки**. Итоговая этикетка позволяет распечатать данные, накопленные с помощью сумматора, подробнее см. **2.7 Работа с сумматором**.

2.5.1 Печать обычной этикетки

Распечатка обычной этикетки производится с помощью нажатия клавиши . Содержание и расположение текстовой и графической информации, распечатываемой на этикетке, задаются администратором.

Внимание! После того, как этикетка будет напечатана и выдвинута принтером наружу, рекомендуется ее снимать движением справа налево, а не тянуть ее на себя или пытаться снять движением слева направо. Такой способ позволяет легче и без рывка снимать напечатанную этикетку.

Внимание! Если на этикетке должны распечатываться такие данные, как масса, цена, стоимость и штрих-код, обязательно обращайте внимание на качество печати, особенно для штрих-кода. Вертикальные белые и черные полосы штрих-кода должны быть четкими, не размытыми, без дефектов. В противном случае обратитесь к администратору. В случае, если администратором включена печать горизонтальной проверочной линии над ШК, убедитесь, что эта линия — сплошная, без разрывов и точек белого цвета, в противном случае обратитесь к администратору.

Печать этикетки можно произвести только при определенных условиях:

1. В первую очередь должна быть рассчитана стоимость, большая нуля. Если включен указатель **Фасовка**, то есть включен режим фасовки, то для весового товара стоимость будет рассчитана, только если включен указатель **ФИКС**. Это значит, что в режиме фасовки для печати этикетки масса товара на платформе / чаше весов должна находиться в пределах от Min до Max. Для штучного товара должны быть заданы количество товара и цена.
2. Если распечатка этикетки для весового товара производится с помощью автопечати, то масса товара должна быть больше заданного порога срабатывания автопечати. Подробнее см. **2.6. Автоматическая печать**.
3. Принтер должен быть правильно заправлен лентой с термоэтикетками, формат этикеток должен соответствовать заданному администратором, см. **1.7 Заправка бумаги в принтер**. В случае, когда заправлен рулон с этикетками, которые по длине меньше, чем запрограммировано в весах, на дисплее весов после печати появится предупреждение «Незавершенная печать!». Описание прочих ошибок, которые могут возникнуть при печати, и методы решения возникшей проблемы описаны в **3.3 Ошибки, возникающие при печати**.
4. Администратором может быть включена проверка снятия напечатанной этикетки. В этом случае, если напечатанная этикетка не снята, печать следующей будет блокироваться, весы издадут звуковой сигнал и выведут на дисплей сообщение «Снимите этикетку!».
5. Администратором может быть запрещена возможность печати. В этом случае при попытке печати весы издадут звуковой сигнал и выведут на дисплей сообщение «Ошибка настройки 115».

Печать обычной этикетки может производиться автоматически после помещения товара на платформу / чашу весов, если включен режим автопечати, в этом случае указатель **АВТО** включен. Также дополнительно администратором может быть включена возможность печати этикетки сразу после выбора товара. Подробнее о

включении и настройке режима автопечати см. в **2.6. Автоматическая печать**.

Примечание 1. Внешний вид этикетки для штучного товара отличается только тем, что вместо массы товара в килограммах выводится количество товара в штуках.

Примечание 2. Печать обычной этикетки может производиться по нажатию клавиши  одновременно с добавлением в сумматор, если эта возможность включена администратором. Подробнее см. **2.7 Работа с сумматором**.

2.5.2 Печать нескольких этикеток для штучного товара

Если требуется напечатать несколько этикеток для штучного товара (не более 99), выполните следующие действия (предполагается, что штучный товар уже выбран, или штучный режим включен вручную):

- Нажмите клавишу . Далее с помощью цифровых клавиш  ..  введите требуемое количество этикеток и нажмите клавишу  или .
- Для печати одной этикетки вместо действий, описанных выше, просто два раза нажмите клавишу  без ввода количества копий.
- Администратором может быть включена проверка снятия напечатанной этикетки. В этом случае, если напечатанная этикетка не снята, печать будет производиться с ожиданием снятия напечатанной этикетки. В противном случае печать будет происходить подряд (без ожидания снятия напечатанной этикетки), поэтому этот режим можно использовать только при условии неиспользования подмотчика принтера, т.е. когда этикет-лента не заведена на подмотчик, а вместо этого свободно выходит из принтера наружу.
- Ожидание снятия напечатанной этикетки сопровождается коротким периодическим звуковым сигналом.

2.6. Автоматическая печать

Функция автоматической печати (далее автопечать) предназначена для упрощения процесса печати обычной этикетки, см. **2.5.1 Печать обычной этикетки**. В случае, если функция автопечати включена, указатель **АВТО** будет включен.

С функцией автопечати связано значение порога срабатывания автопечати, которое можно редактировать, см. **2.9.5 Режим ввода порога срабатывания автопечати**. Порог срабатывания автопечати — это значение массы, задаваемое оператором или администратором под конкретные условия взвешивания (зависит от взвешиваемого товара и, возможно, тары). Этикетка будет распечатана, если значение измеренной весами массы нетто груза, установленного на весы, будет не менее заданного порога срабатывания. Правильно заданный порог срабатывания позволяет использовать для автопечати тару, масса которой задается взвешиванием, см. **2.3.1 Ввод неизвестной массы тары с помощью взвешивания**.

При использовании автопечати необходимо сначала выбирать товар или вводить цену, и только затем класть взвешиваемый товар на платформу / чашу весов. Использование автопечати делает ненужным нажатие на клавишу . Как только масса нетто товара на платформе / чаше весов будет измерена и посчитана его стоимость, печать этикетки произойдет автоматически, при условии, что масса нетто груза превышает заданный порог срабатывания автопечати. Другие причины, по которым печать этикетки может не произойти, описаны в пункте **2.5.1 Печать обычной этикетки**.

Возможно работать с автоматической печатью в обратном порядке (сначала класть взвешиваемый товар на платформу / чашу весов, а затем выбирать товар или вводить цену), если администратором включена возможность печати этикетки при выборе товара.

Для того, чтобы автопечать сработала еще раз, необходимо полностью освободить платформу / чашу

весов от взвешиваемого груза, желательно вместе с тарой, если таковая использовалась для взвешивания товара.

Внимание! Использование автопечати рекомендуется с осторожностью для случаев, когда товар докладывается кусками или досыпается порциями на платформу / чашу весов или в тару на ней; следует понимать, что печать этикетки произойдет сразу же, как только масса взвешиваемого товара достигнет порога срабатывания автопечати после очередного докладывания / досыпания. С другой стороны, порог срабатывания автопечати можно специально использовать с целью фасовки таких продуктов с примерно заданной массой.

Внимание! Если масса тары может оказаться больше, чем масса взвешиваемого продукта при использовании автопечати, то сначала рекомендуется задать массу тары, а потом уже включать режим автопечати.



Внимание! В случае, если включен режим фасовки, работа функции автопечати отличается от описанной в этом разделе. См. **2.8 Режим фасовки**.

2.7 Работа с сумматором

Сумматор позволяет рассчитать итоговую стоимость для разных товаров, если режим фасовки выключен, или стоимость и итоговую массу / количество для одного товара, в случае, если режим фасовки включен. Подробнее про режим фасовки см. **2.8 Режим фасовки**. Включенный указатель **П** означает, что в сумматоре имеется какой-то результат суммирования. Суммирование возможно до момента, пока итоговая стоимость, накопленная в сумматоре, меньше, чем 9999.99, количество покупок меньше, чем 255, итоговая масса — меньше 65.535 кг (для режима фасовки).

2.7.1 Добавление в сумматор

Чтобы добавить результаты рассчитанной стоимости (и массы / количества для режима фасовки) для какого-либо товара в сумматор, выполните следующие действия:

- нажмите клавишу  ;
- после первого добавления включится указатель **П**, сигнализирующий о том, что сумматор не пуст;
- во второй строке дисплея на 5 секунд появится сообщение «Всего» с указанием общей стоимости (и массы / количества для режима фасовки), накопленной в сумматоре, с учетом только что выполненного добавления;
- нажатие на клавишу  или изменение массы на платформе / чаше весов (например, снятие товара с платформы / чаши) досрочно прервет вывод сообщения о содержимом сумматора.



Внимание! Администратором может быть запрограммирована возможность печати обычной этикетки одновременно с добавлением в сумматор по клавише  . Подробнее про печать обычной этикетки см. **2.5.1 Печать обычной этикетки**.

2.7.2 Отмена последней операции добавления

При необходимости отменить последнее добавление в сумматор нажмите клавишу  , при этом на дисплее весов на несколько секунд появится сообщение «Выполнена отмена!». Возможна отмена только последней операции добавления в сумматор. В случае попытки отмены других ранее сделанных операций весы издадут звуковой сигнал и выведут на дисплей сообщение «Отмена невозможна!». Если отменялась единственная операция добавления в сумматор, указатель **П** погаснет, что говорит о том, что сумматор пуст.

2.7.3 Режим итоговой стоимости и печать итоговой этикетки

Для того, чтобы перейти в режим просмотра итоговой стоимости, нажмите клавишу . На дисплее весов отобразится итоговая стоимость (и масса / количество, если включен режим фасовки), а также указывается количество операций суммирования (покупок). Далее возможны следующие варианты действий:

- для продолжения суммирования нажмите клавишу , весы перейдут в обычный режим работы, содержимое сумматора не изменится;
- для очистки содержимого сумматора нажмите клавишу , сумматор будет очищен, указатель **П** погаснет, весы перейдут в обычный режим работы;
- для распечатки итоговой этикетки, содержащей итоговую стоимость (и массу / количество, если включен режим фасовки), нажмите клавишу . Произойдет печать итоговой этикетки, затем сумматор будет очищен, указатель **П** погаснет, весы перейдут в обычный режим работы.

Примечание: если требуется распечатать итоговую стоимость с эквивалентом в дополнительной валюте, то перед входом в режим итоговой стоимости нужно включить режим просмотра эквивалента стоимости, см. **2.9.7 Режим просмотра валютного эквивалента стоимости**. Тогда при распечатке итоговой этикетки стоимость будет указана в двух валютах, если печать валютного эквивалента стоимости разрешена администратором в используемом формате этикетки.



Печать итоговой этикетки будет успешно произведена только при следующих условиях:

- Принтер должен быть правильно заправлен лентой с термоэтикетками, формат этикеток должен соответствовать заданному администратором, см. **1.7 Заправка бумаги в принтер**. В случае, когда заправлен рулон с этикетками, которые по длине меньше, чем запрограммировано в весах, на дисплее весов после печати появится предупреждение «Незавершенная печать!». Описание прочих ошибок, которые могут возникнуть при печати, и методы решения возникшей проблемы описаны в **3.3 Ошибки, возникающие при печати**;
- Администратором может быть включена проверка снятия напечатанной этикетки. В этом случае, если предыдущая напечатанная этикетка не снята, печать итоговой этикетки будет блокироваться, весы издадут звуковой сигнал и выведут на дисплей сообщение «Снимите этикетку!», оставаясь в режиме просмотра итоговой стоимости;
- Администратором может быть запрещена печать итоговой этикетки;
- Администратором может быть запрещена возможность печати. В этом случае при попытке печати весы издадут звуковой сигнал и выведут на дисплей сообщение «Ошибка настройки 115».

Войти в режим просмотра итоговой стоимости при пустом сумматоре, т.е. при выключенном указателе **П**, невозможно.

2.7.4 Режим расчета сдачи

Для того, чтобы рассчитать сдачу для нескольких покупок одного покупателя, стоимости которых предварительно занесены в сумматор, см. **2.7.1 Добавление в сумматор**, нажмите клавишу . Весы перейдут в режим расчета сдачи. На дисплее весов отобразится итоговая стоимость покупок и их количество. Далее возможны следующие варианты действий:

- для продолжения суммирования нажмите клавишу , весы перейдут в обычный режим работы, содержимое сумматора не изменится;
- введите с помощью цифровых клавиш  ..  сумму, полученную от клиента, и нажмите клавишу . На дисплее весов отобразится рассчитанная сумма сдачи.

Если сумма, полученная от клиента, была введена правильно, и нет необходимости в дальнейшем суммировании стоимостей покупок для клиента, то нажмите клавишу , при этом сумматор будет очищен,

указатель **П** выключится, весы перейдут в обычный режим. При необходимости отредактировать введенную сумму клиента нажмите клавишу  для возвращения к режиму ввода суммы клиента.

2.8 Режим фасовки

Режим фасовки предназначен для работы с одним товаром с возможностью распечатки обычной и итоговой этикеток. Режим фасовки может быть включен или администратором, или с помощью клавиши быстрого доступа, запрограммированной для включения этого режима, см. **1.3 Описание клавиатуры быстрого доступа**. Когда режим фасовки включен, также включен указатель **ФАСОВКА**, см. **1.5 Описание дисплея**.

Отличия режима фасовки от обычного режима касаются работы с сумматором и автопечатью. Эти отличия предназначены для более быстрой и удобной фасовки одного товара, если существует необходимость помимо обычных этикеток получить итоговую этикетку с общей массой нетто для общей упаковки с фасованным товаром. Если такой задачи нет, режим фасовки использовать нецелесообразно.

Отличия в работе с сумматором:

- после начала суммирования запрещено менять товар, сбрасывать товар, менять цену; это можно сделать только после окончания суммирования и очистки сумматора;
- после начала суммирования запрещено использовать клавиши быстрого доступа, поскольку они могут быть запрограммированы либо вызовом товара или цены, либо изменением значения какого-либо параметра, влияющего на работу весов; это можно сделать только после окончания суммирования и очистки сумматора;
- после начала суммирования автоматический сброс товара, если он был запрограммирован администратором, сработает только после окончания суммирования и очистки сумматора;
- осуществляется суммирование не только стоимости, но и массы нетто товара;
- суммирование будет осуществлено, даже если рассчитанная стоимость равна нулю, т.е. у товара может быть не задана цена;
- в итоговой этикетке выводятся данные о суммарной массе нетто товара.

Отличия в работе автопечати:

- срабатывание автопечати приводит к автоматическому добавлению измеренной массы нетто товара и его рассчитанной стоимости в сумматор;
- печать этикетки одновременно с добавлением в сумматор может производиться только если это запрограммировано администратором.

Как работать с сумматором и автопечатью, когда режим фасовки выключен, подробно описано в разделах **2.7 Работа с сумматором** и **2.6. Автоматическая печать** соответственно.

2.9 Дополнительные возможности





Доступ к большинству дополнительных возможностей весов зависит от настройки клавиш быстрого доступа администратором, см. **1.3 Описание клавиатуры быстрого доступа**. Возможность перепрограммирования оператором клавиш быстрого доступа с клавиатуры весов для доступа к товарам или ценам доступна всегда. Возможность записи цены товара в память весов может быть отключена администратором.

2.9.1 Программирование клавиш быстрого доступа

Программирование клавиш быстрого доступа — это простая и удобная функция, которая позволяет





оператору настроить клавиатуру быстрого доступа, см. **1.3 Описание клавиатуры быстрого доступа**, для вызова тех товаров и цен, которые необходимы в процессе работы, без временных затрат и привлечения администратора.

Чтобы привязать вызов цены или товара из внутренней памяти весов к клавише быстрого доступа, нужно выполнить следующие действия:

- выберите желаемый товар, см. **2.1 Выбор товара**, или введите нужную цену, см. **2.2 Ввод цены товара**;
- если указатель **PEГ** включен, выключите его клавишей ;
- нажмите клавишу , на дисплее появится надпись «Назначить клавишу ПЛУ», если был выбран товар, или «Назначить клавишу цене», если была введена цена;
- в зависимости от того, какой номер клавиши быстрого доступа нужно запрограммировать, может потребоваться включить указатель **PEГ** с помощью клавиши , подробнее см. **1.3 Описание клавиатуры быстрого доступа**;
- нажмите требуемую клавишу быстрого доступа, после этого весы перейдут в основной режим. Если нужно выйти из режима программирования, не поменяв назначения клавиши быстрого доступа, вместо нажатия на клавишу быстрого доступа нажмите клавишу .

2.9.2 Запись цены товара / даты реализации / срока годности в память весов

Дополнительная возможность записи цены товара / даты реализации / срока годности в память весов может быть полезна, если цена, дата реализации или срок годности товара изменились, но у администратора по каким-то причинам нет возможности обновить информацию о товарах в памяти весов. Если оператор изменил цену товара с помощью цифровой клавиатуры весов, см. **2.1.4 Изменение цены выбранного товара**, или дату реализации / срок годности товара с помощью клавиатуры быстрого доступа, см. **2.9.11 Режим ввода даты реализации** и **2.9.12 Режим ввода срока годности**, то автоматической записи измененной данных о товаре в память весов не происходит. Для того, чтобы осуществить запись измененных данных о товаре в память весов, необходимо выполнить следующие действия (считаем, что нужный товар уже выбран, и его цена / дата реализации / срок годности изменены оператором):

- если указатель **PEГ** выключен, включите его клавишей ;
- нажмите клавишу , на дисплее появится надпись «Обновление цены ПЛУ»;
- Нажмите клавишу  для записи новой цены / даты реализации / срока годности в память весов, далее весы перейдут в обычный режим. Если новые данные о товаре записывать в память весов не нужно, вместо нажатия на клавишу  следует нажать клавишу .

Возможность записи цены / даты реализации / срока годности товара в память весов может быть отключена администратором.

2.9.3 Режим ввода даты

В весах встроены часы реального времени. Значение реальных даты и времени может печататься на этикетке, также может использоваться для расчета даты срока годности по заданному для неё сроку годности в днях. Поэтому желательно установить верные значения текущих даты и времени.

Для доступа к режиму ввода даты нажмите соответствующую клавишу быстрого доступа (уточните у администратора), на дисплее во второй строке высветится текущая дата, пример показан на рисунке 16.



Рис. 16

Для ввода новой даты пользуйтесь цифровыми клавишами **0** .. **9**. При нажатии цифровой клавиши начнет мигать курсор, который указывает позицию, в которую вводится новое значение. Чтобы отредактировать следующую цифру, нажмите клавишу **→**. После того, как новое значение даты введено, нажмите клавишу **←**. Если при этом прозвучит длинный звуковой сигнал, то это означает, что значение новой даты неверно (например, номер месяца больше 12). Для выхода из режима ввода даты без сохранения изменений нажмите клавишу **↶**.

2.9.4 Режим ввода времени

В весах встроены часы реального времени. Значение реальных даты и времени может печататься на этикетке, также может использоваться для расчета даты срока годности по заданному для неё сроку годности в днях. Поэтому желательно установить верные значения текущих даты и времени.

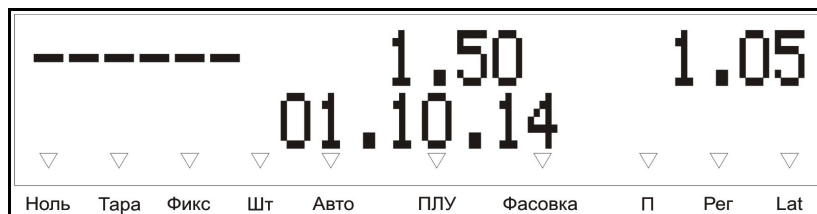
Для доступа к режиму ввода времени нажмите соответствующую клавишу быстрого доступа (уточните у администратора), на дисплее во второй строке высветится текущее время, пример показан на рисунке 17.



Рис. 17

Для ввода нового значения времени пользуйтесь цифровыми клавишами **0** .. **9**. При нажатии цифровой клавиши начнет мигать курсор, который указывает позицию, в которую вводится новое значение. Чтобы отредактировать следующую цифру, нажмите клавишу **→**. Значения секунд не редактируются. После того, как новое значение времени введено, нажмите клавишу **←**. Если при этом прозвучит длинный звуковой сигнал, то это означает, что новое значение времени неверно (например, количество минут свыше 60). Для выхода из режима ввода времени без сохранения изменений нажмите клавишу **↶**.

Примечание. Если время выводится в 12-ти часовом режиме, то для смены значений AM / PM используйте клавишу **00** на цифровой клавиатуре.

2.9.5 Режим ввода порога срабатывания автопечати

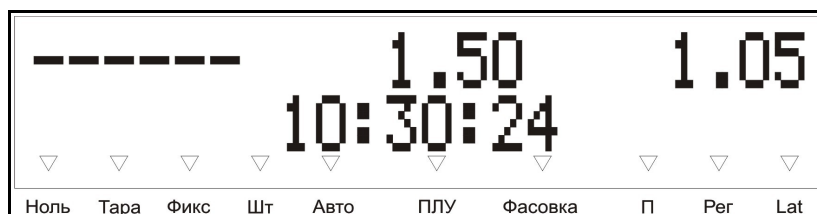
Порог срабатывания автопечати – это параметр, который регулирует работу автопечати, подробнее см.

2.6. Автоматическая печать.

Для доступа к режиму ввода порога срабатывания автопечати нажмите соответствующую клавишу быстрого доступа (уточните у администратора), на дисплее во второй строке высветится текущее значение порога срабатывания автопечати, в кг, пример показан на рисунке 18.



Рис. 18

Для ввода нового значения порога срабатывания автопечати пользуйтесь цифровыми клавишами **0** ..

9. После того, как новое значение введено, нажмите клавишу . Если при этом прозвучит длинный звуковой сигнал, то это означает, что новое значение порога срабатывания автопечати неверно (например, превышает Max весов). Для выхода из режима ввода порога автопечати без сохранения изменений нажмите клавишу .

Использование режима автопечати может быть запрещено администратором. В этом случае при попытке ввода порога срабатывания автопечати весы издадут звуковой сигнал и выведут на дисплей сообщение «Автопечать выключена!».

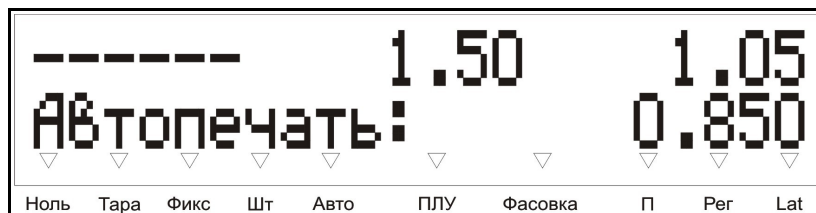
Примечание 1. Если ввести значение порога срабатывания автопечати, равное нулю, то указатель **АВТО** выключится, и режим автопечати будет временно отключен. При других значениях порога срабатывания автопечати этот указатель и сам режим автопечати будут включены.

Примечание 2. Не рекомендуется устанавливать значение порога срабатывания автопечати ниже, чем наименьший предел взвешивания (Min) весов, поскольку печать обычной этикетки возможна только при массе нетто товара равной или больше, чем Min. Значения Min и Max весов указываются на специальной наклейке под дисплеем.

2.9.6 Режим ввода курса валюты

Курс валюты указывает, сколько единиц основной валюты (рубли) соответствует одной единице дополнительной валюты. Задав курс, можно впоследствии узнать стоимость товара в дополнительной валюте одновременно со стоимостью в основной валюте, см. **2.9.7 Режим просмотра валютного эквивалента стоимости**. Просмотр эквивалента стоимости будет недоступен, если курс валюты не задан (равен нулю).

Для доступа к режиму ввода курса валюты нажмите соответствующую клавишу быстрого доступа (уточните у администратора). На дисплее появится текущее значение курса валюты, пример показан на рисунке 19.



Рис. 19

Для ввода нового значения курса пользуйтесь цифровыми клавишами **0** .. **9** . После того, как новое значение введено, нажмите клавишу **←** . Для выхода из режима ввода курса валюты без сохранения изменений нажмите клавишу **↶** .

2.9.7 Режим просмотра валютного эквивалента стоимости

Просмотр валютного эквивалента стоимости — это дополнительная возможность, которая позволяет справочно просмотреть значение посчитанной стоимости товара в дополнительной валюте, в соответствии с заданным предварительно курсом валюты, см. **2.9.6 Режим ввода курса валюты**. Доступ к режиму просмотра валютного эквивалента стоимости запрещен, если курс валюты не задан (равен нулю). В этом случае при попытке включения режима весы издадут звуковой сигнал и выведут на дисплей сообщение «Курс не задан!».

Для доступа к режиму просмотра эквивалента стоимости в дополнительной валюте убедитесь, что стоимость товара рассчитана, и нажмите соответствующую клавишу быстрого доступа для включения режима просмотра эквивалента стоимости в дополнительной валюте (уточните у администратора). Во второй строке на дисплее появится стоимость в основной валюте с примерным эквивалентом в дополнительной, пример показан на рисунке ниже:



Рис. 20

При печати обычной этикетки из режима просмотра валютного эквивалента стоимости на этикетке будет напечатана стоимость в основной и дополнительной валютах, если печать валютного эквивалента стоимости включена администратором для используемого формата этикетки. Также в этом случае возможна печать итоговой этикетки с указанием стоимости в двух валютах, см. **2.7.3 Режим итоговой стоимости и печать итоговой этикетки**.

Для выхода из режима просмотра эквивалента стоимости необходимо нажать соответствующую клавишу быстрого доступа (уточните у администратора). Клавиши для входа и выхода из режима быстрого доступа отличаются (не могут быть совмещены).

Внимание! Расчет стоимости в дополнительной валюте производится приблизительно. Рассчитанная стоимость в дополнительной валюте имеет справочное значение и не является основанием для расчетов в дополнительной валюте!

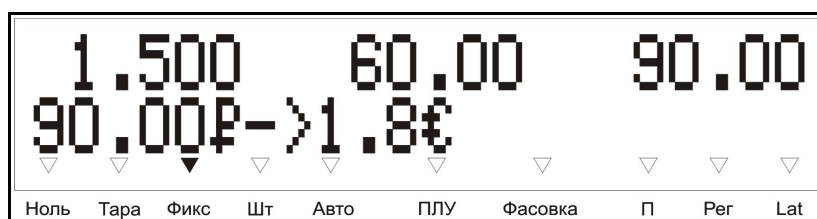
2.9.8 Режим ввода даты изготовления

Дата изготовления товара служит для расчета даты срока годности. Дата срока годности обычно отсчитывается от даты изготовления по сроку годности, заданному в днях. В случае, если дата изготовления не задана, то она считается равной текущей дате во встроенных в весы часах реального времени. Дата изготовления товара может быть запрограммирована в данных о товаре, в этом случае при выборе товара она автоматически будет использована при расчете даты срока годности.

В случае, если дата изготовления для товара не задана, или требуется ее изменить, можно воспользоваться возможностью ввода даты изготовления. Для этого нажмите соответствующую клавишу быстрого доступа (уточните у администратора), на дисплее появится актуальное значение даты изготовления,

пример показан на рисунке ниже:



Рис. 21

Если дата не задана, то вместо даты будут выведены прочерки: ---.--.

Для ввода даты изготовления пользуйтесь цифровыми клавишами **0**..**9**. При нажатии цифровой клавиши начнет мигать курсор, который указывает позицию, в которую вводится новое значение. Чтобы отредактировать следующую цифру, нажмите клавишу **→**. После того, как новое значение даты введено, нажмите клавишу **←**. Если при этом прозвучит длинный звуковой сигнал, то это означает, что значение новой даты неверно (например, номер месяца больше 12). Для выхода из режима ввода даты изготовления без сохранения изменений нажмите клавишу **↻**.

Для того, чтобы сбросить ранее заданную дату изготовления, нажмите в режиме ввода даты изготовления клавишу **C**. Вместо значения даты вновь отобразятся прочерки. Подтвердите сброс даты нажатием клавиши **←**. Теперь в качестве даты изготовления будет использоваться дата из встроенных в весы часов реального времени.

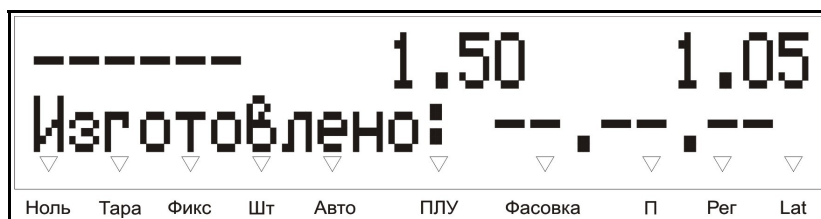
В случае, если дата изготовления задана в сведениях о товаре, то она будет выбрана автоматически при выборе товара, при этом любая ранее введенная вручную дата изготовления будет утеряна. Если в сведениях о товаре дата изготовления не задана, то ранее заданная вручную дата изготовления будет сохранена. При сбросе товара дата изготовления тоже сбрасывается, вне зависимости от того, каким способом она была введена — автоматически с выбором товара или вручную.

2.9.9 Режим ввода произвольного ШК

Зачастую возникает необходимость переэкетировать уже ранее этикетированный сторонним производителем товар, или по какой-то иной причине напечатать на этикетке ШК, сформированный по правилам, отличающимся от тех, что заданы в настоящий момент в весах. Для этого служит возможность ввода произвольного ШК. Произвольный ШК можно ввести только тогда, когда выбран товар (указатель **ПЛУ** включен). Далее нажмите на соответствующую клавишу быстрого доступа (уточните у администратора), после чего на дисплее появится предложение ввести первые 12 цифр ШК, который требуется напечатать на этикетке, пример показан на рисунке ниже:



Рис. 22

Для ввода первых 12 цифр ШК пользуйтесь цифровыми клавишами **0**..**9**. Последнюю цифру ШК вводить не надо, она рассчитывается весами автоматически. С помощью клавиши **C** можно удалить последнее введенное значение, если курсор находится в конце строки. С помощью клавиш **←** и **→** можно перемещать курсор, в этом случае с помощью цифровой клавиатуры можно заменить цифру в том месте, где

находится курсор. Долгое нажатие клавиши **C** удаляет все введенные цифры. После ввода значения произвольного ШК подтвердите ввод нажатием клавиши **←**. Для выхода из режима ввода произвольного ШК без сохранения изменений нажмите клавишу **↺**.

Также можно ввести значение ШК с помощью сканера ШК. Находясь в режиме ввода произвольного ШК, вместо ввода значения ШК с помощью цифровых клавиш, поднесите сканер к образцу требуемого ШК, и считайте его. В зависимости от того, как настроен сканер, считывание произойдет автоматически или потребуются нажатие курка сканера. Уточните, как настроен сканер, у администратора. Считанное цифровое значение ШК (первые 12 цифр) отобразится на дисплее весов.

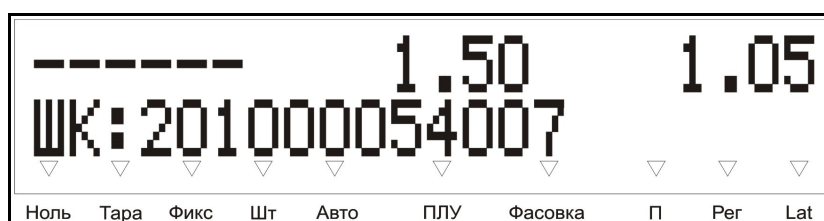
Использование произвольного ШК продолжается, пока товар выбран. При сбросе товара также сбрасывается и значение произвольного ШК. Произвольный ШК не хранится в сведениях о товаре, поэтому при повторном выборе товара, для которого уже задавался какой-либо произвольный ШК, автоматического использования этого значения ШК не производится и ШК формируется по правилам, заданным в весах.

2.9.10 Режим ввода фиксированной массы

В случае, когда возникает необходимость этикетировать товар с известной массой, взвесить который невозможно (например, товар уже упакован в какую-то тару), допускается вместо взвешивания вводить массу товара вручную, такой режим называется режимом ввода фиксированной массы. Войти в режим можно только в случае, если платформа весов пуста, то есть включен указатель **Ноль**. Далее нажмите на соответствующую клавишу быстрого доступа (уточните у администратора), после чего на дисплее появится предложение ввести требуемую для этикетирования массу товара:



Рис. 23

Для ввода значения фиксированной массы используйте цифровые клавиши **0** .. **9**. С помощью клавиши **C** можно удалить последнее введенное значение. Долгое нажатие клавиши **C** удаляет все введенные цифры. Подтвердите введенное значение массы нажатием клавиши **←** или нажмите клавишу **↺** для выхода из режима ввода фиксированной массы без изменений.

Если была введена ненулевая фиксированная масса, то в рабочем режиме вместо измеряемой массы будут отображаться прочерки, а при распечатке этикетки будет использоваться введенное ранее значение фиксированной массы. Чтобы вернуться к работе со взвешиваемыми товарами, повторно войдите в режим ввода фиксированной массы, сбросьте значение фиксированной массы в ноль и подтвердите действие нажатием клавиши **←**, после чего весы вернуться к обычному рабочему режиму.

2.9.11 Режим ввода даты реализации

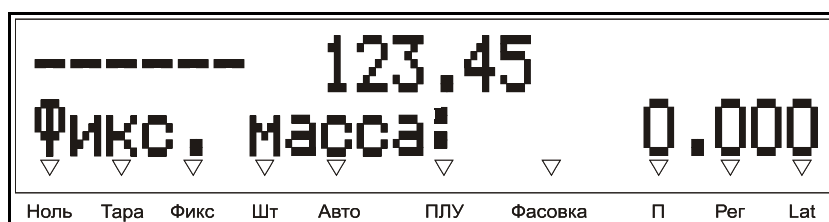
В случае, если дата срока годности рассчитывается с учетом заданной в данных о товаре даты реализации, может потребоваться оперативно ее изменить. Для этого предназначен режим ввода даты реализации. Войти в режим можно только если выбран товар, то есть включен указатель **ПЛУ**. Далее нажмите на соответствующую клавишу быстрого доступа (уточните у администратора), после чего на дисплее появится предложение изменить дату реализации, см. рисунок ниже. Если вместо значения даты выводятся прочерки, это означает, что дата реализации товара не задана.



Рис. 24

Для ввода даты реализации используйте цифровые клавиши **0** .. **9** и клавиш **←** и **→** для перемещения курсора, указывающего, какая именно цифра редактируется. Нажатие клавиши **C** сбрасывает дату реализации в незаданное значение, при этом отображаются прочерки. Подтвердите введенное значение даты реализации нажатием клавиши **←** или нажмите клавишу **↻** для выхода из режима ввода даты реализации без изменений.

Примечание. Изменение даты реализации указанным способом не влияет на дату реализации товара, записанную в памяти весов, новая дата реализации не сохраняется автоматически в памяти весов. Как сохранить измененную дату реализации выбранного товара описано в разделе **2.9.2 Запись цены товара / даты реализации / срока годности в память весов**.

2.9.12 Режим ввода срока годности

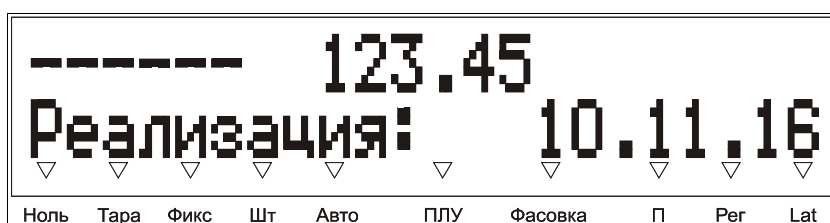
В случае, если дата срока годности рассчитывается с учетом заданного в данных о товаре срока годности (задается в днях), может потребоваться оперативно его изменить. Для этого предназначен режим ввода срока годности. Войти в режим можно только если выбран товар, то есть включен указатель **ПЛУ**. Далее нажмите на соответствующую клавишу быстрого доступа (уточните у администратора), после чего на дисплее появится предложение изменить срок годности:



Рис. 25

Для ввода значения срока годности (задается в днях) используйте цифровые клавиши **0** .. **9**. С помощью клавиши **C** можно удалить последнее введенное значение. Долгое нажатие клавиши **C** удаляет все введенные цифры. Подтвердите введенное значение срока годности нажатием клавиши **←** или нажмите клавишу **↻** для выхода из режима ввода срока годности без изменений.

Примечание. Изменение срока годности указанным способом не влияет на срок годности товара, записанный в памяти весов, новая срок годности не сохраняется автоматически в памяти весов. Как сохранить измененный срок годности выбранного товара описано в разделе **2.9.2 Запись цены товара / даты реализации / срока годности в память весов**.

2.9.13 Прочие дополнительные возможности

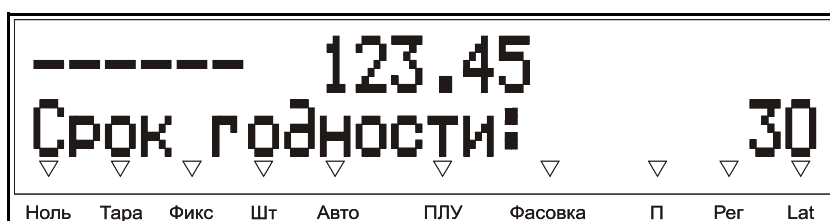
Клавиши быстрого доступа, см. **1.3 Описание клавиатуры быстрого доступа**, могут быть

запрограммированы администратором и для других целей, например, для настройки контраста печати принтера, смены типа печати (лента с этикетками / непрерывная термобумага), включения / отключения проверки напечатанной этикетки, смены формата этикетки, включения / выключения режима фасовки, и вызова некоторых других функций. При выполнении ряда подобных функций, управляющих параметрами весов (например, изменение контрастности печати или выбор другого формата этикетки) никаких визуальных сообщений на дисплей не выводится, результат выполнения функции будет виден только при выполнении какого-то действия, с которым выполняемая функция непосредственно связана (для данного примера — печати этикетки).

О том, как именно настроены клавиши быстрого доступа, уточните у администратора. Заводские установки для всех клавиш быстрого доступа одинаковы — не выполнять никаких функций.

2.10 Режим рекламной строки

Администратором может быть разрешено автоматическое включение режима показа рекламной строки. В этом случае, если в течение 5 минут оператор не выполняет никаких действий с весами, т.е. не взвешивает товар и не нажимает никакие клавиши на клавиатуре, в нижней строке дисплея весов появляется бегущая строка, содержащее которой запрограммировано администратором. При нажатии любой клавиши или изменении массы груза на платформе / чаше весов режим показа рекламной строки автоматически выключается.

2.11 Режимы, управляемые администратором с ПК

В основном режиме работы весов некоторые действия могут выполняться администратором с ПК. О них оператору сообщается визуальными сообщениями, а такая возможность, как срочное сообщение, специально предназначена для быстрой передачи любого короткого текстового сообщения оператору от администратора.

2.11.1 Очистка памяти товаров и/или итогов учета операций продаж

Администратором может быть включен режим очистки внутренней памяти весов, содержащей товары, сообщения и итоги учета операций продаж. В этом режиме на время очистки памяти весов работа оператора блокируется, на дисплей весов выводится сообщение, показанное на рисунке 26.



Рис. 26

Подождите, пока весы вернуться в обычный режим работы. Учтите, что после очистки всех сведений о товарах и сообщениях выбор товара, см. **2.1 Выбор товара**, будет невозможен, придется дополнительно подождать, пока будет осуществлена загрузка сведений о товарах и сообщениях.

2.11.2 Режим быстрой загрузки

Администратором может быть включен быстрый режим загрузки товаров в память весов. Режим быстрой загрузки блокирует работу оператора, при этом на дисплей весов выводится сообщение, показанное

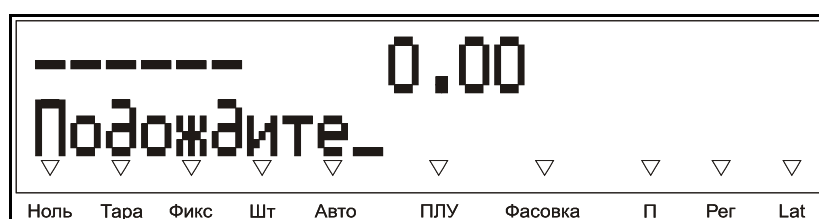
на рисунке ниже:



Рис. 27

Если в момент, когда производится быстрая загрузка товаров, нет необходимости взвешивать / этикетировать товар, можно подождать завершения загрузки, обычно это занимает около полутора минут (для сети Ethernet, не загруженной сторонним трафиком, при использовании метода блочной загрузки товаров и сообщений). Когда загрузка завершится, весы автоматически перейдут в обычный режим работы. Если ждать нет возможности, то оператор имеет возможность отменить режим быстрой загрузки, для этого нужно нажать клавишу . Весы перейдут в обычный режим работы, загрузка товаров при этом продолжится, но не в быстром, а обычном режиме. Это несколько замедлит процесс загрузки товаров, но практически не скажется на возможности оператора работать с весами.

Внимание! Следует помнить о том, что в процессе загрузки товаров в память весов их реквизиты могут значительно измениться, в частности, цена, срок годности, и т.п. Возможно, что в одну и ту же ячейку ПЛУ будет записан совершенно другой товар. Обязательно уточняйте у администратора, как именно была произведена загрузка товаров, что именно изменилось.

2.11.3 Перезапись выбранного номера ПЛУ

Если для работы выбран какой-либо товар (указатель **ПЛУ** включен), и администратор перезаписал сведения об этом товаре с ПК в память весов, то параметры выбранного товара автоматически обновляются, при этом на дисплей будет выдано сообщение «ПЛУ перезаписано» со звуковым сигналом, чтобы оператор понимал, что реквизиты выбранного им товара (название, цена, код и т.п.), возможно, изменены. Уточните у администратора, какие именно реквизиты были изменены для выбранного товара, если возникла такая ситуация.

2.11.4 Срочное сообщение

Эта возможность специально предназначена для того, чтобы передать короткое текстовое сообщение от администратора с ПК оператору на дисплей весов. При получении весами срочного сообщения с ПК, это сообщение сразу же отображается на дисплее. Срочное сообщение никак не влияет на действия, выполненные оператором с весами, до его получения. Пример срочного сообщения показан на рисунке ниже:



Рис. 28

Убрать с дисплея срочное сообщение можно нажатием любой клавиши. Весы вернутся к состоянию до получения срочного сообщения.

Часть 3. Неисправности и их устранение

В случае возникновения каких-либо сложностей и проблем, прежде чем обращаться за помощью к администратору или в обслуживающий ЦТО, просмотрите этот раздел, возможно, проблема решается быстро и просто. Описания ошибок сведены в таблицы и разбиты на три основных раздела, чтобы их было проще найти: ошибки при включении весов, ошибки в основном режиме работы, ошибки при печати этикетки. В графе «Сообщение» указано сообщение, выводимое на дисплей весов в случае ошибки. В графе «Описание» указана краткая суть ошибки. В графе «Рекомендации» содержится совет по действиям, которые лучше предпринять для решения проблемы.

В случае невозможности исправить ошибку самостоятельно или с помощью администратора, при невозможности связаться с обслуживающим ЦТО, Вы можете обратиться в техническую поддержку компании «ШТРИХ-М», г. Москва, с 10 до 19 часов:

- телефон: (495) 787-60-90;
- факс: (495) 787-60-99;
- электронная почта: support@shtrih-m.ru
- веб-сайт: www.shtrih-m.ru

3.1 Ошибки, возникающие при включении весов

При включении весы производят самодиагностику. В случае, если весы неверно установлены, неисправны и т.п., и самодиагностика позволяет это обнаружить, то при их включении, после описанной в разделе **1.6 Включение весов** информации, весы выводят на дисплей информацию об обнаруженных ошибках. Есть также несколько возможных ошибок, которые не связаны с процессом самодиагностики весов, в графе «Тип ошибки» таблицы 1 они обозначаются символом «—», и на них не распространяются правила, описанные в п. 3.1.1 — 3.1.4. В случае, если такие ошибки фактически делают работу весов невозможной, они обозначаются символами «—/Б» (не самодиагностика, работа заблокирована).

3.1.1 Одиночная ошибка при включении весов

В случае обнаружения одиночной ошибки при включении весов на дисплей весов будет выведено ее описание сразу после основной информации, выводимой на дисплей весов при включении. В первую строку дисплея выводится сообщение об ошибке, позволяющее понять ее суть, во вторую строку дисплея выводится предложение нажать клавишу  для продолжения работы, пример на рисунке ниже:



Рис. 29

Далее весы перейдут к отображению рекомендаций по решению проблемы, см. **3.1.4 Режим отображения рекомендаций**. Полный перечень возможных ошибок при включении и рекомендаций для их устранения приведен в таблице 1.

3.1.2 Несколько ошибок при включении весов

Также может возникнуть ситуация, при которой при включении весов будет обнаружено несколько ошибок. В этом случае на дисплей весов на 2 секунды будет выведено предупреждение об обнаружении нескольких ошибок, как показано на рисунке ниже:





Рис. 30

После этого предупреждения на дисплей весов выводится предложение посмотреть перечень ошибок или отказаться, как показано на рисунке ниже:

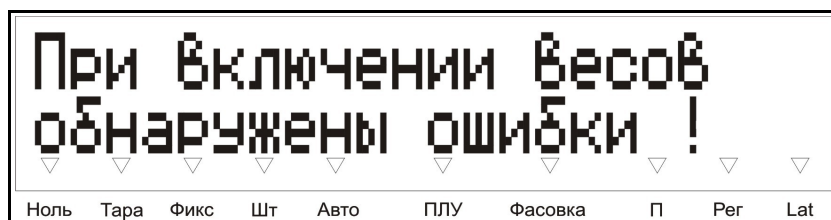

Рис. 31





Вход в режим просмотра перечня ошибок производится нажатием клавиши . После окончания просмотра перечня ошибок весы перейдут к отображению рекомендаций по решению проблемы. Если отказаться от входа в режим просмотра перечня ошибок нажатием клавиши , то весы перейдут к отображению рекомендаций по решению проблемы, см. **3.1.4 Режим отображения рекомендаций**. Полный перечень возможных ошибок при включении и рекомендаций для их устранения приведен в таблице 1.

3.1.3 Режим просмотра перечня ошибок

В режиме просмотра перечня ошибок на дисплее весов выводится описание самой критичной ошибки, см. рисунок ниже:



Рис. 32

Просмотр остальных ошибок производится с помощью клавиш  и . Выйти из режима просмотра перечня ошибок можно нажатием любой из указанных клавиш: , , или . Далее весы перейдут к отображению рекомендаций по решению проблемы, см. **3.1.4 Режим отображения рекомендаций**.

3.1.4 Режим отображения рекомендаций

После отображения информации по одиночной или нескольким ошибкам, в зависимости от степени их критичности, весы могут выполнить следующие действия:

- 1) заблокировать дальнейшую работу весов и предложить их выключить, обозначается буквой **Б** (блокировка) в графе «Тип ошибки» таблицы 1;
- 2) предложить переход в меню сервиса, в случае отказа оператора — заблокировать дальнейшую работу весов и предложить их выключить, обозначается буквами **С/Б** (меню сервиса или блокировка) в графе «Тип ошибки» таблицы 1;
- 3) предложить переход в (системное) меню, в случае отказа оператора или невыполнения администратором в системном меню рекомендованных для этих ошибок действий — перейти в рабочий режим, при этом ряд функций окажется недоступен, обозначается буквами **М/О** (системное меню или ограничения) в графе «Тип ошибки» таблицы 1;
- 4) отключить некоторые функции, выдать предупреждение об этом (см. рисунок 33) и перейти в рабочий режим, обозначается буквой **О** (ограничения) в графе «Тип ошибки» таблицы 1;
- 5) предложить ввести дату и время, после ввода перейти в рабочий режим, обозначается буквами **ДВ** (ввод даты и времени) в графе «Тип ошибки» таблицы 1.



Рис. 33

Для оператора на практике это означает, что в первых двух случаях требуется сразу обратиться к администратору. Можно попытаться продолжить работу в случаях 3 (отказавшись от входа в системное меню клавишей ) и 4, если характер возникших ограничений это позволит. В последнем случае следует просто ввести текущие дату и время, но если такая рекомендация возникает при каждом включении весов — уведомить об этом администратора. Правила ввода даты и времени описаны в разделах **2.9.3 Режим ввода даты** и **2.9.4 Режим ввода времени**.

3.1.5 Перечень ошибок, возникающих при включении весов









Сообщение	Тип ошибки	Описание	Рекомендации
Визуального сообщения нет	—/Б	Нет звуковых сигналов при включении, индикатор не включен.	Убедитесь, что весы подключены к исправной сети питания, и тумблер питания весов включен. В случае соблюдения этих условий и отсутствия реакции на включение тумблера питания весов обратитесь к администратору.
Визуального сообщения нет / SHTRIH-PRINT DISPLAY SM807.31. v.1.2 ...	—/Б	Индикатор не включен, или включен с указанным сообщением. Постоянно повторяющийся звуковой сигнал. Весы не переходят в рабочий режим, не реагируют на нажатия клавиш.	Обратитесь к администратору.
Загрузчик ШТРИХ-ПРИНТ Статус: ошибка CRC!	—/Б	Весы не реагируют на нажатия клавиш, не переходят в рабочий режим.	Требуется обновление ПО весов. Обратитесь к администратору.
Загрузчик ШТРИХ-ПРИНТ Статус: ожидание	—/Б	Весы не реагируют на нажатия клавиш, не переходят в рабочий режим.	Возможна неисправность клавиатуры весов. Обратитесь к администратору.
Неисправны часы!	О	Неисправны встроенные часы.	В этом случае отключена возможность печати этикетки и возможность учета итогов продаж.
Рестарт по таймеру!	Б	Обнаружен перезапуск весов по встроенному защитному таймеру.	Выключите, а затем вновь включите весы. В случае повтора ошибки обратитесь к администратору.
BM100 не найден!	О	Не обнаружен, возможно неисправен весовой модуль весов.	В этом случае отключена работа в весовом режиме, доступен только штучный режим.
КС BM100 не определена!	О	Не определена контрольная сумма метрологически значимого ПО весов.	Обратитесь к администратору.
Весы не отградуированы!	С/Б	Весы не отградуированы.	Обратитесь к администратору.
Не задан з/н весов!	С/Б	Не задан заводской номер весов.	Обратитесь к администратору.
Неверный пароль!	—	При попытке войти в сервисное / системное меню.	В зависимости от статуса ошибки, при которой возникло предложение перейти к меню, работа весов далее будет продолжена (переход в рабочий режим) или заблокирована.
Дата/время не заданы!	ДВ	Не установлены дата и время.	После описание ошибки весы перейдут к режимам ввода даты и времени соответственно. Введите текущую дату и время, см. 2.9.3 Режим ввода даты и 2.9.4 Режим ввода времени
Ошибка символа	О	Символы валют не загружены в дисплей.	В режиме просмотра

Сообщение	Тип ошибки	Описание	Рекомендации
валюты!			валютного эквивалента стоимости символы валют могут не отображаться или отображаться неверно. Проинформируйте об ошибке администратора.
CS8900 не найден!	О	Системная ошибка интерфейса Ethernet.	Отключено использование интерфейса Ethernet весов, возможно будет недоступно обновление таблицы товаров, сообщений и т.п. из товароучетной системы. Проинформируйте об ошибке администратора.
Ошибка структуры базы!	М/О	Ошибочная структура товарной базы.	Обратитесь к администратору.
Нет инициализации SRAM!	М/О	Не инициализирована встроенная в весы память.	Обратитесь к администратору.
АЦП неисправен!	О	Неисправен АЦП весового модуля.	В этом случае отключена работа в весовом режиме, доступен только штучный режим. Проинформируйте об ошибке администратора.
Перегрузка весов!	О	На платформе / чаше весов установлен груз свыше Max или требуется градуировка.	Платформа / чаша весов должна быть пуста при их включении. В противном случае снимите товар с платформы / чаши весов. Если указатель НОЛЬ так и не включился, обратитесь к администратору.
Нет успокоения весов!	О	Платформа / чаша весов при их запуске не находится в состоянии покоя.	Проверьте, нет ли внешнего воздействия на платформу / чашу и попробуйте его устранить. Проверьте правильность установки платформы / чаши. Если указатель НОЛЬ так и не включился, обратитесь к администратору.
Ошибка диапазона нуля!	О	Платформа / чаша весов не разгружена или требуется градуировка, возможна неисправность весового модуля.	Платформа / чаша весов должна быть пуста при их включении. В противном случае снимите товар с платформы / чаши весов. Если указатель НОЛЬ так и не включился, обратитесь к администратору.
Ошибка установки нуля!	О	Платформа / чаша весов не разгружена, невозможно установить ноль весов.	Платформа / чаша весов должна быть пуста при их включении. В противном случае снимите товар с платформы / чаши весов. Если указатель НОЛЬ так и не включился, обратитесь к администратору.
Системная ошибка!	О	Ошибка при попытке установить ноль весов при включении.	Обратитесь к администратору.
Печать была прервана!	—	При печати этикетки и включенном учете продаж произошло выключение питания.	Повторите печать этикетки. Предыдущая операция не

Сообщение	Тип ошибки	Описание	Рекомендации
Повторите операцию.			была отражена в итогах по операциям продаж.
Найдена незавершенная операция учета!	—	При печати этикетки и включенном учете продаж произошло выключение питания.	Для завершения операции учета нажмите любую клавишу. Если после этого появится сообщение «Ошибка №», то сообщите об ошибке администратору.

Таблица 1

3.2 Ошибки, возникающие в основном режиме работы

Сообщение	Описание	Рекомендации
При нажатии любой клавиши весы издают короткий двойной звуковой сигнал, во второй строке дисплея появляется надпись «Клав-ра заблокирована»	Клавиатура весов заблокирована.	При необходимости разблокировать клавиатуру нажмите клавишу  .
При нажатии клавиш работы с сумматором ( ,  ,  , ) или клавиши  весы издают короткий двойной звуковой сигнал.	Данные функциональные клавиши заблокированы администратором.	Обратитесь к администратору.
Обычный короткий звуковой сигнал при нажатии на клавишу быстрого доступа, но более ничего не происходит	Клавиша быстрого доступа может быть запрограммирована по-разному, в т.ч. может быть задано не выполнять никаких действий.	Уточните назначение клавиши быстрого доступа у администратора.
При нажатии на одну из клавиш функционально-цифровой клавиатуры весы издают длинный звуковой сигнал.	Возникает при попытке использовать клавишу в режиме, где она не используется.	Уточните правила работы с весами по настоящему руководству оператора или обратитесь к администратору.
На индикатор веса периодически выводятся прочерки, сопровождаемые звуковым сигналом. Во второй строке дисплея: Перегрузка весов!	Перегрузка весов.	На платформе / чаше весов установлен груз свыше Max. Повторите операцию с грузом, не превышающим Max. Значение Max весов указано на специальной наклейке под дисплеем весов.
На индикатор стоимости периодически выводятся прочерки, сопровождаемые звуковым сигналом. Во второй строке дисплея: Переполнение суммы!	Слишком большая стоимость.	Стоимость товара не должна превышать значения 9999,99.
Сумматор не пуст!	Попытка выбрать другой товар в режиме фасовки и начатом суммировании.	Операция невозможна при включенном режиме фасовки и непустом сумматоре (когда указатели ФАСОВКА и П включены). Необходимо обнулить сумматор, см. 2.7.3 Режим итоговой стоимости и печать итоговой этикетки и 2.7.4 Режим расчета сдачи .
	Попытка сбросить товар с помощью клавиши  (включая долгое нажатие) или  , в режиме фасовки и начатом суммировании.	

Сообщение	Описание	Рекомендации
	Попытка перейти в штучный режим (когда товар не выбран) в режиме фасовки и начатом суммировании. Попытка работы с клавишами быстрого доступа. Попытка входа в системное меню при начатом суммировании.	
Сумматор пуст!	Попытка войти в режим итоговой стоимости или расчета сдачи при пустом сумматоре.	Операция невозможна при пустом сумматоре. См. 2.7 Работа с сумматором.
Ошибка установки нуля!	Невозможно установить ноль весов.	Для установки нуля платформа / чаша весов должна быть пуста. При невозможности установить ноль при пустой платформе / чаше весов обратитесь к администратору.
Ошибка выборки тары!	Масса тары / суммарная масса тары превышает допустимый диапазон (50% Max).	Используйте тару подходящей массы или закончите взвешивание при использовании многократного тарирования.
Тара не установлена!	Масса тары для взвешивания уже была введена.	Перед выбором товара с запрограммированной массой тары, необходимо сбросить ранее использованное значение массы тары, введенное с помощью взвешивания или цифровой клавиатуры. См. 2.3 Ввод массы тары.
	При вводе массы тары с помощью цифровых клавиш была указана нулевая масса тары.	Задайте ненулевую массу тары с помощью цифровой клавиатуры.
Операция запрещена!	Попытка редактировать цену товара, когда это запрещено.	Обратитесь к администратору.
	Попытка записать цену ПЛУ, когда это запрещено.	
	Попытка печатать итоговую этикетку из режима итоговой стоимости, когда это запрещено.	
Неверный номер ПЛУ!	Введенный номер ПЛУ превышает допустимое количество товаров в данных весах.	Введите верный номер ПЛУ. Уточните номер ПЛУ для требуемого товара у администратора.
	Попытка выбора ПЛУ с помощью клавиши быстрого доступа.	Клавиша быстрого доступа запрограммирована неверным номером ПЛУ. Обратитесь к администратору.
Товар недоступен!	Невозможно получить данные по товару при попытке выбрать товар одним из способов или при записи цены товара.	Обратитесь к администратору.
Пустое ПЛУ!	Попытка вызвать товар из ПЛУ, не содержащего данных о товаре.	ПЛУ с этим номером не было предварительно запрограммировано в базе товаров или было очищено. Обратитесь к администратору.
Товар не найден!	При выборе товара по коду одним из способов с памяти весов не был найден товар с введенным кодом.	Обратитесь к администратору.
Неверные данные ПЛУ!	Данные вызываемого товара вне допустимого диапазона.	Обратитесь к администратору.
Функция не выполнена!	При выполнении функции по нажатию клавиши быстрого доступа возникла ошибка.	Обратитесь к администратору.
Автопечатать выключена!	Попытка вызова редактора порога	Обратитесь к администратору.

Сообщение	Описание	Рекомендации
	автопечати с помощью клавиши быстрого доступа при запрещенной администратором автопечати.	
Неверная цена!	Может возникнуть при попытке вызвать цену с помощью клавиши быстрого доступа.	Клавиша быстрого доступа запрограммирована неверным значением цены. Обратитесь к администратору.
Неверный код товара!	Введенный код товара превышает допустимое значение.	Введите верный код товара.
	Может возникнуть при попытке выбрать товар по коду товара с помощью клавиши быстрого доступа.	Клавиша быстрого доступа запрограммирована неверным кодом товара. Обратитесь к администратору.
Курс не задан!	Возникает при попытке включить режим просмотра валютного эквивалента при не заданном курсе валюты.	Для включения режима просмотра валютного эквивалента стоимости сначала надо задать курс валюты см. 2.9.6 Режим ввода курса валюты.
Товар не выбран!	Происходит при попытке записи цены / режиме ввода произвольного ШК / при печати этикетки или добавлении в сумматор, если товар не выбран, а работа с ценой, заданной с клавиатуры, запрещена.	Для этой операции необходимо сначала выбрать товар. См. 2.9.2 Запись цены товара / даты реализации / срока годности в память весов / 2.9.9 Режим ввода произвольного ШК / 2.5 Печать этикетки / 2.7 Работа с сумматором.
Добавление невозможно!	Невозможно добавление в сумматор.	Сумматор (сумма, вес или кол-во покупок) переполнен или осуществляется попытка добавить сумму или вес, равный нулю.
Отмена невозможна!	Отмена операции невозможна. Осуществляется попытка отменить более одной операции добавления в сумматор или сумматор пуст.	Весы позволяют отменять только последнюю операцию добавления. В случае, если требуется отмена нескольких операций, необходимо очистить сумматор и вновь осуществить суммирование.
Неверный ШК!	Возникает в случае ввода неверного штрих-кода в режиме ввода произвольного ШК.	Введите корректный штрих-код, см. 2.9.9 Режим ввода произвольного ШК
Неверный пароль!	Введен неверный пароль при попытке войти в системное меню.	Системное меню предназначено для администратора. Если оператор случайно нажал клавишу  и перешел в режим ввода пароля для доступа к системному меню, то выйти из этого режима нажатием клавиши  .
Ошибка №	На экране указан номер ошибки.	Обратитесь к администратору.

Таблица 2

3.3 Ошибки, возникающие при печати

Сообщение	Описание	Рекомендации
Товар не выбран!	Может возникнуть при попытке печати этикетки.	Для этой операции необходимо сначала выбрать товар. Работать с ценой, введенной вручную, запрещено администратором.
	Может возникнуть при попытке добавления в сумматор.	
Нет фиксации веса!	Может возникнуть при попытке печати этикетки, если вес товара меньше Min.	Для печати этикетки вес должен быть успокоен и быть в диапазоне от Min до Max. Значения Min и Max весов указаны на специальной наклейке под дисплеем

Сообщение	Описание	Рекомендации
		весов.
Ошибка №	На экране указан номер ошибки.	Обратитесь к администратору.
Ошибка настройки №	На экране указан номер ошибки.	Обратитесь к администратору.
Нет бумаги!	Бумага не заправлена в печатающий механизм.	Заправьте бумагу, проверьте правильность установки бумаги, см. 1.7 Заправка бумаги в принтер.
Не найдена этикетка!	Принтер не нашел этикетку на ленте.	Нажмите несколько раз клавишу  . Должна происходить промотка ровно на одну этикетку. Если при промотке ошибка повторяется, принтер неверно проматывает ленту с этикетками, нужно проверить правильность установки ленты и паз принтера на чистоту, см. 1.7 Заправка бумаги в принтер.
Открыта печ. головка!	Не закрыта печатающая головка принтера.	Сведите рычаги закрытия головки принтера до щелчка, см. 1.7 Заправка бумаги в принтер. Нажмите клавишу  для поиска начала этикетки.
Снимите этикетку!	Предыдущая напечатанная этикетка не снята или лента не заведена на подмотчик.	Снимите этикетку. Если нужно осуществлять печать без съема этикеток (например, рулон не заправлен на подмотчик), обратитесь к администратору.
Перегрев принтера!	Перегрев печатной головки при печати этикетки.	Если печатная головка перегрелась в результате долгой печати, то нужно дать ей остыть несколько минут. Если это не помогло, обратитесь к администратору.
Пустой формат этикетки!	Выбранный администратором формат этикетки имеет нулевую длину.	Обратитесь к администратору.
Неисправны часы!	Неисправны встроенные часы.	Обратитесь к администратору. Функции печати и учета итогов продаж при возникновении такой ошибки недоступны.
Ошибка даты-времени!	Системная ошибка.	Обратитесь к администратору.
Сообщения недоступны!	Системная ошибка.	Обратитесь к администратору.
Ошибка создания ШК!	Ошибка при формировании ШК (несоответствие длин полей в выбранной администратором структуре ШК и используемых при печати данных о товаре)	Обратитесь к администратору.
Неверное количество!	Ошибка в значении штучного количества.	Системная ошибка. Обратитесь к администратору.
Неверный вес!	Ошибка в значении массы.	Системная ошибка. Обратитесь к администратору.
Неверная тара!	Ошибка в значении массы тары.	Системная ошибка. Обратитесь к администратору.
Неверная цена!	Ошибка в значении цены.	Системная ошибка. Обратитесь к администратору.
Неверная сумма!	Ошибка в значении стоимости.	Системная ошибка. Обратитесь к администратору.
Нулевая стоимость!	Рассчитанная стоимость равна нулю.	Введите цену или выберите товар. В штучном режиме введите также количество товара в штуках.
Незавершенная печать!	Может возникнуть, если заданный формат этикетки не соответствует формату бумаги, заправленной в	Заданный формат этикетки в весах по длине больше, чем бумага, заправленная в принтер. Установите в

Сообщение	Описание	Рекомендации
	принтер.	принтер бумагу соответствующего формата (см. 1.7 Заправка бумаги в принтер) или обратитесь к администратору.
Повтор невозможен!	В случае попытки печати нескольких этикеток для весового товара.	Для весового товара печать нескольких этикеток недоступна.

Таблица 3